

Handbuch
Wegweisung für Velos,
Mountainbikes und fahrzeug-
ähnliche Geräte

Manuel
Signalisation de direction
pour vélos, VTT et
engins assimilés à des véhicules

Manuale
Segnaletica per percorsi
di biciclette, mountain bike e
mezzi simili a veicoli

 Schweizerische Eidgenossenschaft
 Confédération suisse
 Confederazione Svizzera
 Confederaziun svizra

Bundesamt für Strassen ASTRA
 Office fédéral des routes OFROU
 Ufficio federale delle strade USTRA

 Schweiz**Mobil**
 Suisse**Mobile**
 Svizzera**Mobile**



Wegweisung für Velos, Mountainbikes und fahrzeug- ähnliche Geräte (FäG)	Signalisation de direction pour vélos, VTT et engins assimilés à des véhicules	Segnaletica per percorsi di biciclette, mountain bike e mezzi simili a veicoli
Handbuch	Manuel	Manuale
Herausgegeben vom Bundesamt für Strassen (ASTRA) und von der Stiftung SchweizMobil	Publié par l'Office fédéral des routes (OFROU) et la fondation SuisseMobile	Edito dall'Ufficio federale delle strade (USTRA) e dalla fondazione SvizzeraMobile

Inhaltsverzeichnis	Tables des matières	Indice
Vorwort Seite 4	Avant-propos page 4	Premessa pagina 4
Routen Seite 5	Itinéraires page 5	Percorsi pagina 5
Signalisation Langsamverkehr Seite 7	Signalisation de la mobilité douce page 7	Segnaletica del traffico lento pagina 7
Anordnung der Signale Seite 11	Disposition des signaux page 11	Disposizione dei segnali pagina 11
Gemeinsam geführte Routen und das Einfügen neuer Routen in das LV-Routennetz Seite 13	Itinéraires superposés et introduction de nouveaux itinéraires de MD dans le réseau page 13	Percorsi sovrapposti e introduzione di nuovi percorsi di TL nella rete pagina 13
Signalisation von FäG-Routen Seite 14	Signalisation d'itinéraires pour les engins assimilés à des véhicules page 14	Segnalazione di percorsi per mezzi simili a veicoli pagina 14
Checkliste Unterhalt Seite 15	Liste de contrôle pour l'entretien page 15	Lista di controllo per la manutenzione pagina 15
Wegweisung von Standardsituationen Seite 16	Signalisation de direction de situations courantes page 16	Segnalazione di situazioni standard pagina 16
Legende Seite 17	Légende page 17	Legenda pagina 17
Geradeausfahrt Seite 18	Continuation tout droit page 18	Tratto senza svolta pagina 18
Richtungsänderung Seite 33	Changement de direction page 33	Cambio di direzione pagina 33
Routenknoten Seite 50	Carrefour entre itinéraires page 50	Incroci tra percorsi pagina 50
Häufigste Fehler Seite 52	Erreurs les plus fréquentes page 52	Errori più frequenti pagina 52
Schriftenreihe Langsamverkehr Seite 54	Publications de la mobilité douce page 54	Pubblicazioni sul traffico lento pagina 54
Impressum Seite 56	Impressum page 56	Impressum pagina 56

Vorwort	Avant-propos	Premessa
<p>Die Fortbewegung per Velo, Mountainbike und mit fahrzeugähnlichen Geräten FäG gehört zusammen mit dem Zufussgehen und Wandern zur nachhaltigsten Mobilitätsform, dem Langsamverkehr LV. Er benötigt attraktive, sichere und zusammenhängende Wegnetze. Dazu trägt auch eine gute Wegweisung bei.</p> <p>Die Grundsätze der Gestaltung und Dimensionierung der Wegweiser sind in der Norm SN 640 829 festgelegt. Ergänzend zeigt das vorliegende Handbuch anhand von Standardsituationen auf, wie die Velo-, Mountainbike- und FäG-Signale in der Praxis einzusetzen sind. Die Standardsituationen können individuelle Besonderheiten wie Sichtverhältnisse nicht berücksichtigen. Deshalb ist die Situation vor Ort aus Sicht der Velo-, Mountainbike- und FäG-Nutzer sorgfältig zu beurteilen.</p> <p>Dieses Handbuch richtet sich an Behörden und Fachpersonen, die mit Signalisationsaufgaben betraut sind. Es ist als Ergänzung, nicht aber als Ersatz für die SN 640 829 einzusetzen.</p> <p>Das Handbuch löst die Richtlinie «Velowegweisung in der Schweiz» aus dem Jahr 2003 ab.</p> <p>Bundesamt für Strassen (ASTRA) Stiftung SchweizMobil</p>	<p>Se déplacer à vélo, à VTT et avec des engins assimilés à des véhicules fait partie, avec la marche et la randonnée pédestre, de la forme de mobilité la plus durable, la mobilité douce (MD). Cette dernière a besoin de réseaux de chemins attrayants, sûrs et continus. Une bonne signalisation de direction y contribue.</p> <p>Les principes pour la conception et le dimensionnement des indicateurs de direction sont fixés dans la norme SN 640 829. En complément, le présent manuel montre, à partir de situations courantes, comment les signaux pour les vélos, VTT et engins assimilés à des véhicules doivent être en pratique implantés. Les situations courantes ne peuvent pas tenir compte de particularités telles que les conditions de visibilité. C'est pourquoi l'état sera soigneusement évalué sur place du point de vue des vélos, VTT et des engins assimilés à des véhicules.</p> <p>Ce manuel est destiné aux autorités et aux techniciens qui sont chargés des tâches de signalisation. Il doit être considéré comme un complément à la norme SN 640 829 qu'il ne remplace pas.</p> <p>Ce manuel remplace la directive «Signalisation de direction pour les vélos en Suisse» datant de 2003.</p> <p>Office fédéral des routes (OFROU) Fondation SuisseMobile</p>	<p>Gli spostamenti in bicicletta, mountain bike, mezzi simili a veicoli e a piedi sono considerati forme di mobilità sostenibile e appartengono al traffico lento (TL). Quest'ultimo necessita di una rete di percorsi attraenti, sicuri e continui. Una buona segnaletica contribuisce a realizzare tale obiettivo.</p> <p>I principi per la concezione e il dimensionamento della segnaletica sono stabiliti nella norma SN 640 829. Il presente manuale è inteso come complemento che mostra, partendo da situazioni standard, come applicare in pratica la segnaletica per biciclette, mountain bike e mezzi simili a veicoli. Le situazioni standard non possono tener conto delle caratteristiche specifiche come ad esempio le condizioni di visibilità. È quindi importante valutare accuratamente la situazione in loco dal punto di vista degli utenti del traffico lento.</p> <p>La presente pubblicazione si rivolge alle autorità e agli specialisti in materia di segnaletica. È vista quale complemento alla norma SN 640 829 e non intende sostituirla.</p> <p>Questo manuale sostituisce la Direttiva «Segnaletica ciclistica in Svizzera» edita nel 2003.</p> <p>Ufficio federale delle strade (USTRA) Fondazione SvizzeraMobile</p>
<p>Rechtlicher Stellenwert</p> <p>In der Reihe «Vollzugshilfen Langsamverkehr» veröffentlicht das ASTRA Grundlagen und Empfehlungen zuhanden der Vollzugsbehörden. Es will damit zu einem einheitlichen Vollzug beitragen.</p> <p>Vollzugsbehörden, welche die Vollzugshilfen berücksichtigen, können davon ausgehen, zweckmässig bzw. rechtskonform zu handeln. Andere, z.B. dem Einzelfall angepasste Lösungen sind damit aber nicht ausgeschlossen.</p>	<p>Valeur juridique</p> <p>Dans la série «Guides de recommandations de la mobilité douce», l'OFROU publie des informations de base et des recommandations destinées aux autorités d'exécution dans le but de contribuer à une mise en œuvre uniforme.</p> <p>Les autorités d'exécution qui se conforment aux indications contenues dans ces documentations ont l'assurance d'agir de manière adéquate, c'est-à-dire conformément au droit. D'autres solutions adaptées à la situation restent néanmoins envisageables.</p>	<p>Rilevanza giuridica</p> <p>Nella collana «Aiuti all'esecuzione per il traffico lento», l'USTRA pubblica documenti di base e raccomandazioni destinati alle autorità esecutive al fine di permettere un'applicazione possibilmente unitaria.</p> <p>Le autorità esecutive che si avvalgono di questa documentazione hanno la garanzia di agire in modo opportuno e in conformità di legge. Ciò non esclude tuttavia altre soluzioni, adeguate al singolo caso.</p>

Routen	Itinéraires	Percorsi
<p>Die Grundsätze der Routenplanung für Velo- und FäG-Routen sind im Handbuch «Planung von Velorouten» (Vollzugshilfe Langsamverkehr Nr. 5) beschrieben.</p>	<p>Les principes concernant la conception des itinéraires pour les vélos et les engins assimilés à des véhicules sont décrits dans le manuel «Conception d'itinéraires cyclables» (Guides de recommandations mobilité douce no 5).</p>	<p>I principi relativi alla pianificazione dei percorsi per biciclette e mezzi simili a veicoli sono descritti nel manuale «Pianificazione di percorsi ciclabili» (Aiuto all'esecuzione traffico lento n. 5).</p>
<p>Internationale Routen Internationale Routen werden mit Zielangaben und Routenfeldern gemäss Empfehlung der UNECE (Download unter www.langsamverkehr.ch) signalisiert.</p>	<p>Itinéraires internationaux La signalisation des itinéraires internationaux comporte des indications de destination ainsi que des champs de désignation conformément aux recommandations de l'UNECE (téléchargement sous www.mobilite-douce.ch).</p>	<p>Percorsi internazionali Conformemente alla raccomandazione UNECE (scaricabile sotto www.traffico-lento.ch), la segnaletica dei percorsi internazionali comporta indicazioni di destinazione e campi di percorso.</p>
<p>Nationale Routen Nationale Routen werden mit Zielangaben und Routenfeldern und einer einstelligen Nummerierung signalisiert.</p>	<p>Itinéraires nationaux La signalisation des itinéraires nationaux comporte des indications de destination ainsi que des champs de désignation avec un numéro à un chiffre.</p>	<p>Percorsi nazionali La segnaletica dei percorsi nazionali comporta indicazioni di destinazione e un campo di percorso con un numero a una cifra.</p>



<p>Regionale Routen Regionale Routen werden mit Zielangaben und Routenfeldern mit einer zweistelligen Nummerierung signalisiert.</p>	<p>Itinéraires régionaux La signalisation des itinéraires régionaux comporte des indications de destination ainsi que des champs de désignation avec un numéro à deux chiffres.</p>	<p>Percorsi regionali La segnaletica dei percorsi regionali comporta indicazioni di destinazione e un campo di percorso con un numero a due cifre.</p>
<p>Lokale Freizeitrouten Lokale Freizeitrouten werden mit Zielangaben und in der Regel mit Routenfeld und eventuell einer dreistelligen Nummerierung signalisiert.</p>	<p>Itinéraires locaux de loisirs La signalisation des itinéraires locaux pour les loisirs comporte des indications de destination et en général un champ de désignation avec, cas échéant, un numéro à trois chiffres.</p>	<p>Percorsi locali per il tempo libero I percorsi locali destinati alla mobilità del tempo libero comportano indicazioni di destinazione e di norma un campo di percorso con eventualmente un numero a tre cifre.</p>
<p>Lokale Alltagsrouten Lokale Alltagsrouten werden in der Regel nur mit Zielangaben signalisiert.</p>	<p>Itinéraires locaux pour le quotidien La signalisation des itinéraires locaux pour le quotidien comporte en général seulement des indications de destination.</p>	<p>Percorsi locali per la mobilità quotidiana I percorsi locali per la mobilità quotidiana vengono generalmente segnalati solo con l'indicazione della destinazione.</p>



Internationale Routen
Itinéraires internationaux
Percorsi internazionali



Nationale Routen
Itinéraires nationaux
Percorsi nazionali



Regionale Routen
Itinéraires régionaux
Percorsi regionali



Lokale Freizeitrouten
Itinéraires locaux de loisirs
Percorsi locali per il tempo libero



Lokale Alltagsrouten
Itinéraires locaux pour le quotidien
Percorsi locali per la mobilità quotidiana

Signalisation Langsamverkehr	Signalisation de la mobilité douce	Segnaletica del traffico lento
<p>Grundsätze zur LV-Wegweisung, namentlich die Gestaltung und Dimensionierung der Signale, sind in der SN 640 829, «Strassensignale, Signalisation Langsamverkehr» festgelegt. Diese Norm ist für die zuständigen Behörden gemäss Art. 115, Abs. 1 der Signalisationsverordnung verbindlich. Das UVEK legt in einer Verordnung (SR 741.211.5) die jeweils gültige Version der Norm fest; zur Zeit der Drucklegung ist es die SN 640 829a vom Dezember 2005.</p>	<p>Les principes concernant la signalisation de direction pour la MD, soit la configuration et le dimensionnement, sont fixés dans la norme SN 640 829, «Signaux routiers, Signalisation du trafic lent» qui est obligatoire pour les autorités compétentes selon l'article 115, alinéa 1 de l'ordonnance sur la signalisation routière. Le DETEC fixe dans une ordonnance (RS 741.211.5) la version de la norme qui est en vigueur. Au moment de l'impression de ce manuel, il s'agit de la norme SN 640 829a de décembre 2005.</p>	<p>I principi relativi alla segnaletica per il TL, ovvero la composizione e le dimensioni dei segnali, sono stabiliti nella norma SN 640 829 («Strassensignale, Signalisation Langsamverkehr / Signaux routiers, Signalisation du trafic lent») vincolante per le autorità competenti, conformemente a quanto prescritto nell'articolo 115 capoverso 1 dell'ordinanza sulla segnaletica stradale. Il DATEC stabilisce a livello di ordinanza (RS 741.211.5) quale versione della norma fa stato; al momento della stampa, era quella del dicembre 2005.</p>
<p>Zuständigkeit Die Zuständigkeit und das Verfahren für das Anbringen und Entfernen von Signalen richten sich nach den Bestimmungen der Kantone. Sie können die Signalisation den Gemeinden übertragen, behalten jedoch die Aufsicht.</p>	<p>Compétence La compétence et la procédure pour la pose et la dépose de signaux se conforment aux dispositions des cantons. Ils peuvent déléguer la signalisation aux communes, mais en conservent toutefois le contrôle.</p>	<p>Competenza Le competenze e la procedura per la posa e l'eliminazione dei segnali sono disciplinate a livello cantonale. Questi ultimi possono delegare tali compiti ai Comuni, continuando però ad esercitare la vigilanza.</p>
<p>Länge Wenn möglich sollen alle Wegweiser eines Standortes die gleiche Länge aufweisen.</p>	<p>Longueur Dans la mesure du possible, tous les indicateurs d'un emplacement auront la même longueur.</p>	<p>Lunghezza Per quanto possibile i segnali di una stessa ubicazione dovrebbero presentare lunghezze uguali.</p>
<p>Richtung LV-Routen sind in der Regel in beide Richtungen signalisiert. In begründeten Fällen sind bei lokalen Mountainbikerouten Ausnahmen möglich.</p>	<p>Sens Les itinéraires de MD sont en général balisés dans les deux sens. Des exceptions sont possibles pour les itinéraires locaux VTT dans des situations motivées.</p>	<p>Senso I percorsi per il TL sono generalmente segnalati in ambo i sensi di marcia. In casi motivati è possibile prevedere delle eccezioni per i percorsi destinati alle mountain bike.</p>
<p>Einseitig/doppelseitig Im Strassenraum von beiden Seiten erkennbare Wegweiser werden doppelseitig beschriftet. Dies erleichtert das Auffinden einer Route.</p>	<p>Face simple ou double Les indicateurs qui peuvent être vus des deux côtés porteront des inscriptions sur leurs deux faces. Cela facilite le repérage d'un itinéraire.</p>	<p>Segnali a doppia faccia Laddove i segnali sono visibili da ambo i lati, bisogna usare quelli a doppia faccia. Ciò semplifica l'accesso al percorso.</p>

<p>Ziel-/Distanzangaben</p> <p>Wegweiser mit Ziel- und Distanzangaben dienen dem Führen und Auffinden der Routen. Ihre Standorte sind:</p> <ul style="list-style-type: none"> ■ Anfang und Ende einer Route ■ Schnittstellen zum öffentlichen Verkehr ■ Schnittstellen mit hoch klassierten Strassen ■ Informationstafeln ■ Verzweigungen und Kreuzungen von Routen <p>Einmalgenannte Ziele müssen in der Folgewegweisung aufgeführt werden, bis die Ziele erreicht sind.</p>	<p>Indications de destination et de distance</p> <p>Les indicateurs avec des indications de destination et de distance servent à trouver et à suivre les itinéraires. Leurs emplacements sont:</p> <ul style="list-style-type: none"> ■ au début et à la fin d'un itinéraire ■ aux interfaces avec les transports publics ■ aux interfaces avec les routes de catégorie supérieure ■ près des panneaux d'information ■ aux bifurcations et aux croisements d'itinéraires <p>Les destinations mentionnées une fois doivent être indiquées sur les signaux suivants jusqu'à l'arrivée à ces destinations.</p>	<p>Indicazione della destinazione e della distanza</p> <p>Gli indicatori di direzione che segnalano la destinazione e la distanza servono a seguire e trovare i percorsi. Essi sono situati:</p> <ul style="list-style-type: none"> ■ all'inizio e alla fine di un percorso ■ in corrispondenza di una fermata dei trasporti pubblici ■ in corrispondenza di strade di categoria superiore ■ presso le tavole informative ■ ai bivi e agli incroci di percorsi <p>Una volta menzionata, una destinazione deve figurare sulla segnaletica successiva finché viene raggiunta.</p>
<p>Hauptziele</p> <p>Hauptziele sind grosse Ortschaften sowie Ortschaften, die für das Verständnis der Routen wichtig sind. Sie dienen der Vernetzung von Velo-, Mountainbike- und FäG-Routen. Die Hauptziele wurden durch die Kantone festgelegt und sind in der SN 640 829 auf einer Karte dargestellt. Sie sind für die Zielwegweisung zwingend zu berücksichtigen.</p>	<p>Destinations principales</p> <p>Les destinations principales sont des localités de grande taille ou des localités importantes pour la clarté de l'itinéraire. Elles servent à la mise en réseau des itinéraires pour vélos, VTT et engins assimilés à des véhicules. Elles ont été fixées par les cantons et sont indiquées sur une carte de la norme SN 640 829. Ces destinations principales doivent être obligatoirement indiquées dans la signalisation de direction.</p>	<p>Mete principali</p> <p>Le mete principali sono località grandi o importanti per la chiarezza dell'itinerario. Servono a interconnettere i percorsi per biciclette, mountain bike e mezzi simili a veicoli. Le destinazioni principali sono state fissate dai Cantoni; nella norma SN 640 829 sono rappresentate su una carta. Esse vanno obbligatoriamente indicate nella segnalazione della direzione.</p>
<p>Nebenziele</p> <p>Nebenziele sind mittlere und kleinere Ortschaften, wichtige innerstädtische Ziele sowie Passübergänge und für Mountainbikerouten auch Flurnamen.</p>	<p>Destinations secondaires</p> <p>Les destinations secondaires sont des localités de taille moyenne et petite, des lieux à l'intérieur de villes ainsi que des cols et, pour les itinéraires VTT, aussi des lieux-dits.</p>	<p>Mete secondarie</p> <p>Sono considerate mete secondarie località di media o piccola grandezza, importanti mete all'interno delle città nonché passi e, per i percorsi destinati alle mountain bike, anche toponimi.</p>

Routenfelder

Routenfelder werden eingesetzt:

- bei Informationstafeln
- bei Routenverzweigungen
- zusammen mit Zielangaben
- entlang hoch klassierter Strassen oder bei Kreuzungen mit hoch klassierten Strassen
- entlang niedrig klassierter Strassen zumindest periodisch
- bei Beginn und Ende einer Ortschaft

Werden mehrere Routen gemeinsam geführt, müssen bei Standorten mit Routenfeldern immer alle Routenfelder angezeigt werden.

Champs de désignation d'itinéraires

Des champs de désignation d'itinéraires seront placés:

- près des panneaux d'information
- aux bifurcations d'itinéraires
- là où il y a des indications de destination
- le long de routes de catégorie supérieure ou aux croisements avec des routes de catégorie supérieure
- le long de routes de catégorie inférieure au moins périodiquement
- au début et à la fin d'une localité

Lorsque plusieurs itinéraires sont ensemble, les champs de désignation d'itinéraires doivent toujours être tous mentionnés aux emplacements avec de tels champs.

Campi di percorso

I campi di percorso sono impiegati:

- presso le tavole informative
- ai bivi
- in abbinamento alle indicazioni della destinazione
- lungo le strade di categoria superiore o agli incroci con strade di categoria superiore
- lungo le strade di categoria inferiore almeno periodicamente
- all'inizio e alla fine di una località

In presenza di tracciati comuni, nelle ubicazioni con campi di percorso occorre sempre indicare tutti i campi di percorso.

Vorwegweiser

Vorwegweiser sind vorzusehen:

- beim Abbiegen auf hoch klassierten Strassen, insbesondere beim Linksabbiegen
- beim Abbiegen bei hohen Geschwindigkeiten
- beim Abbiegen nach Kurven

Bei hohen Geschwindigkeiten und vor Kurven ist der Abstand zwischen Vorwegweiser und Abzweigung zu vergrössern. Zur Präzisierung der richtigen Abzweigung kann auf Vorwegweisern eine Distanzangabe integriert werden.

Indicateurs avancés

Des indicateurs avancés seront prévus:

- lors d'un tourner sur une route de catégorie supérieure, en particulier pour un tourner à gauche
- lors d'un tourner à vitesse élevée
- lors d'un tourner après un virage

La distance entre l'indicateur avancé et l'embranchement sera agrandie en cas de vitesse élevée et avant un virage.

Une indication de distance peut être ajoutée sur les indicateurs avancés pour préciser l'embranchement.

Indicatori di direzione avanzati

Occorre prevedere indicatori di direzione avanzati:

- in presenza di una svolta verso una strada di categoria superiore, soprattutto nelle svolte a sinistra
- in presenza di una svolta ad alta velocità
- in presenza di una svolta dopo una curva

Sui tratti ad alta velocità e prima di una curva, occorre aumentare la distanza tra l'indicatore di direzione avanzato e la biforcazione.

Komplexe Situationen

Unübersichtlichkeit, optische und akustische Einflüsse, grosse Verkehrsmengen oder komplexe Tatbestände erhöhen die Anforderungen an die Wegweisung. Ihre rechtzeitige und unmissverständliche Lesbarkeit muss auch in diesen Fällen gewährleistet sein. Deshalb sind folgende Massnahmen zu prüfen:

- Integration der LV-Wegweisung in die allgemeine Wegweisung
- Sonderformen mit Knotenbild

Situations complexes

Manque de visibilité, influences optiques et acoustiques, forte circulation ou complexité augmentent les exigences pour le balisage dont la lisibilité doit, dans ces cas aussi, être garantie à temps et sans malentendu. C'est pourquoi les mesures suivantes seront examinées:

- intégration du balisage pour la MD dans la signalisation de direction normale
- formes particulières avec le schéma du carrefour

Situazioni complesse

La mancanza di visibilità, gli influssi ottici e acustici, il traffico intenso e le circostanze complesse richiedono particolare attenzione nella posa della segnaletica. Al fine di garantire, anche in questi casi, un riconoscimento immediato e corretto dei segnali, occorre prendere in esame le misure seguenti:

- integrazione della segnaletica per il TL nella segnaletica normale
- ricorso a pannelli speciali con schema dell'incrocio

Sonderformen Knotenbild (Beispiele)



Formes spéciales avec le schéma du carrefour (exemples)

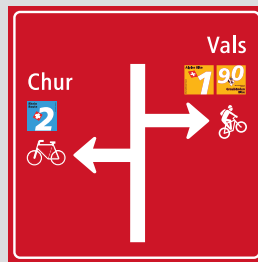

Pannelli speciali con schema dell'incrocio (esempi)



Integration in allgemeine Wegweisung (Beispiele)



Intégration à la signalisation générale (exemples)

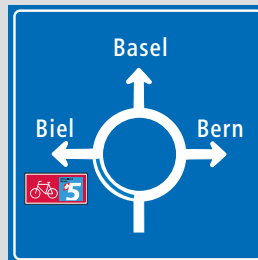

Integrazione nella segnaletica generale (esempi)

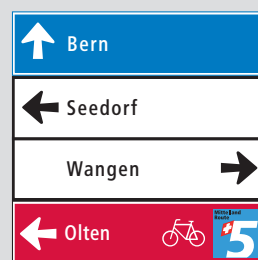

Anordnung der Signale	Disposition des signaux	Disposizione dei segnali
<p>Die Anordnung der Signale ist in der SN 640 846, «Signale, Anordnung an Haupt- und Nebenstrassen» festgelegt. Diese Norm ist für die zuständigen Behörden gemäss Art. 115 Abs. 1 der Signalisationsverordnung verbindlich.</p>	<p>La disposition est fixée dans la norme SN 640 846, «Signaux, Disposition sur les routes principales et secondaires» qui est obligatoire pour les autorités compétentes selon l'art 115, al. 1 de l'Ordonnance sur la signalisation routière.</p>	<p>La disposizione dei segnali è fissata nella norma SN 640 846 «Signale, Anordnung an Haupt- und Nebenstrassen / Signaux, Disposition sur les routes principales et secondaires». Ai sensi dell'articolo 115 capoverso 1 dell'ordinanza sulla segnaletica stradale questa norma è vincolante per le autorità competenti.</p>
<p>Stellung zum Strassenverlauf Signale stehen in der Regel rechtwinklig zum Strassenverlauf. Wegweiser in Pfeilform können zur Verdeutlichung der Fahrtrichtung entsprechend abgedreht werden.</p>	<p>Position par rapport au tracé de la route Les signaux sont en principe perpendiculaires au tracé de la route. Les indicateurs en forme de flèche peuvent être tournés pour mieux montrer la direction à prendre.</p>	<p>Posizione rispetto al tracciato della strada In linea di massima i segnali sono collocati perpendicolari al tracciato della strada. Per maggiore chiarezza, gli indicatori di direzione a forma di freccia possono essere girati in modo da seguire la direzione della strada da prendere</p>
<p>Standortfestlegung Signale sind nur dann aufzustellen, wenn sie zum Auffinden und Bestätigen der Routen notwendig sind. Sie müssen rechtzeitig wahrgenommen und richtig gedeutet werden können. Erfüllen bestehende Signalträger diese Anforderungen, sollen sie bei der Standortfestlegung berücksichtigt werden. Bei der Festlegung der Standorte sind die örtlichen Umstände und Einflüsse aus der Sicht der Velo-, Mountainbike- und FäG-Nutzer sorgfältig zu beurteilen. Die Wegweisung gemeinsam geführter LV-Routen soll nach Möglichkeit an einem Standort zusammengefasst werden.</p>	<p>Détermination des emplacements Des signaux ne seront placés que s'ils sont nécessaires pour trouver et confirmer un itinéraire. Ils doivent pouvoir être perçus à temps et correctement compris. Si des supports de signaux existants remplissent ces exigences, ils doivent être pris en compte lors de la recherche des emplacements. Les emplacements seront déterminés en prenant soigneusement en compte les circonstances et les influences locales du point de vue des conducteurs de vélos, VTT et engins assimilés à des véhicules. Le balisage des itinéraires de MD superposés se trouvera si possible au même endroit.</p>	<p>Ubicazione dei segnali I segnali vanno impiegati unicamente se necessari per seguire e trovare i percorsi; essi vanno posti in maniera tale da consentire il loro riconoscimento immediato e la loro corretta interpretazione. I supporti per segnali esistenti che soddisfano tali requisiti andrebbero tenuti in considerazione nella definizione delle ubicazioni. Per la scelta dell'ubicazione dei segnali devono essere tenute in debita considerazione le caratteristiche locali dal punto di vista dei conducenti di biciclette, di mountain bike e di mezzi simili a veicoli. Possibilmente, la segnaletica dei percorsi di TL sovrapposti dovrebbe essere raggruppata in un'unica ubicazione.</p>

Abfolge

Die vertikale Abfolge der Wegweiser ist nachfolgend schematisch vereinfacht dargestellt.

Ordre

Le schéma simplifié ci-après montre dans quel ordre les indicateurs sont disposés verticalement.

Gerarchia

Il seguente grafico illustra in modo semplificato e schematico il principio della gerarchia verticale.



Vertikale Abstände

Bei Signalen über Verkehrsflächen soll der Abstand bis Unterkante Signal (inkl. Rahmen) folgende Minimalhöhen aufweisen:

- Fahrbahnen im Allgemeinen: 4,50 m
- Ausnahmetransportrouten: 4,80 m / 5,20 m
- Rad- und Fusswege, Trottoirs: 2,50 m

Distances verticales

Les signaux placés au-dessus de surfaces de circulation doivent laisser libres, depuis leur bord inférieur (cadre inclus), les hauteurs minimales suivantes:

- chaussées en général: 4,50 m
- routes d'exportation: 4,80 m / 5,20 m
- pistes cyclables et chemins pédestres, trottoirs: 2,50 m

Altezza

Per i segnali posti al di sopra della carreggiata devono essere rispettate le seguenti altezze minime, misurate al bordo inferiore del segnale (telaio incluso):

- strade in genere: 4,50 m
- strade per trasporti speciali: 4,80 m / 5,20 m
- piste ciclabili, strade pedonali, marciapiedi: 2,50 m

Seitliche Abstände

Als Mindestmass ab Fahrbahnrand bis zur nächstliegenden Signalkante (inkl. Rahmen) gelten folgende Werte:

seitlich Fahrbahn

- innerorts: 0,30 m
- ausserorts: 0,50 m

seitlich Fussweg

- innerorts: 0,00 m
- ausserorts: 0,30 m

Distances latérales

Les distances minimales entre le bord de la chaussée et le bord du signal le plus proche (cadre compris) sont les suivantes:

par rapport à la chaussée

- dans les localités: 0,30 m
- hors des localités: 0,50 m

par rapport à un chemin pour piétons

- dans les localités: 0,00 m
- hors des localités: 0,30 m

Distanze laterali

Le distanze minime tra il bordo della carreggiata e il bordo del segnale più vicino (telaio incluso) sono le seguenti:

strada in genere

- nelle località: 0,30 m
- fuori dalle località: 0,50 m

strada pedonale

- nelle località: 0,00 m
- fuori dalle località: 0,30 m

Gemeinsam geführte Routen	Itinéraires superposés et introduc-	Percorsi sovrapposti e introduzione
und das Einfügen neuer Routen	tion de nouveaux itinéraires de MD	di nuovi percorsi di TL nella rete
in das LV-Routennetz	dans le réseau	
<p>Bevor eine neue Velo-, Mountainbike- oder FäG-Route signalisiert wird, muss geklärt werden, ob sie eine bestehende Route kreuzt oder begleitet. Diese Frage kann unter anderem mit der Webkarte www.schweizmobil.ch geklärt werden. Die Wegweisung gemeinsam geführter LV-Routen muss immer gleichwertig sein, das heisst:</p> <ul style="list-style-type: none"> ■ an Standorten mit Ziel-/Distanzangaben und Routenfeldern werden immer für alle LV-Routen Ziel-/Distanzangaben und Routenfelder eingesetzt (Standorte siehe S. 8, Ziel-/Distanzangaben) ■ an Standorten mit Routenfeldern werden immer für alle LV-Routen Routenfelder eingesetzt (Standorte siehe S. 9, Routenfelder) <ul style="list-style-type: none"> ■ an Kreuzungen/Verzweigungen von LV-Routen wird gemäss Abbildung S und S1 (S. 50/51) signalisiert ■ an untergeordneten Standorten können Ziel-/Distanzangaben und Routenfelder weggelassen und die benötigten Mobilitätspiktogramme auf einem Wegweiser zusammengefasst werden 	<p>Avant d'entreprendre la signalisation d'un nouvel itinéraire pour vélos, VTT ou engins assimilés à des véhicules, il faut voir s'il croise ou suit un itinéraire déjà existant. Cette question peut être tirée au clair notamment à l'aide de la carte Web de suissemobile.ch.</p> <p>Le balisage d'itinéraires de MD superposés doit toujours être équivalent, c'est-à-dire:</p> <ul style="list-style-type: none"> ■ aux emplacements comportant des indications de destination et de distance, tous les itinéraires recevront ces indications ainsi que leurs champs de désignation (emplacements voir p. 8, Indications de destination et de distance) ■ aux emplacements comportant des champs de désignation, tous les itinéraires recevront ces champs (emplacements voir p. 9, Champs de désignation d'itinéraires) <ul style="list-style-type: none"> ■ aux croisements ou bifurcations d'itinéraires de MD, la signalisation se conformera aux schémas S et S1 (p. 50/51) ■ aux emplacements d'importance secondaire, les indications de destination et de distance ainsi que les champs de désignation peuvent être laissés de côté et les pictogrammes de mobilité nécessaires regroupés sur un indicateur de direction 	<p>Prima di segnalare un nuovo percorso per biciclette, mountain bike o mezzi simili a veicoli, occorre accertarsi se quest'ultimo incrocia o segue un percorso già esistente. La carta web disponibile su www.svizzeramobile.ch consente d'informarsi in merito.</p> <p>La segnaletica dei percorsi di TL sovrapposti deve sempre essere armonizzata con quella dei percorsi esistenti secondo i seguenti principi:</p> <ul style="list-style-type: none"> ■ nelle ubicazioni con indicazioni della destinazione/distanza e campi di percorso occorre sempre collocare indicazioni della destinazione/distanza e campi di percorso per tutti i percorsi di TL (ubicazioni vedi pag. 8, Indicazione della destinazione e della distanza) <ul style="list-style-type: none"> ■ in ubicazioni con campi di percorso occorre sempre collocare campi di percorso per tutti i percorsi di TL (ubicazioni, vedi pag. 9, Campi di percorso) ■ agli incroci o bivi di percorsi TL già esistenti, la segnaletica dovrà conformarsi agli schemi S e S1 (pag. 50/51) ■ nelle ubicazioni d'importanza minore si possono tralasciare le indicazioni della destinazione/distanza e i campi di percorso e raggruppare tutti i pittogrammi delle forme di mobilità su un unico indicatore di direzione

Signalisation von FäG-Routen	Signalisation d'itinéraires pour les engins assimilés à des véhicules	Segnaletica di percorsi per mezzi simili a veicoli
Für FäG-Routen gelten zusätzlich zu den allgemeinen Regeln die nachfolgenden Hinweise:	En plus des règles générales, les indications suivantes s'appliquent aux itinéraires pour les engins assimilés à des véhicules:	Oltre alle regole generali, per i percorsi di mezzi simili a veicoli valgono le indicazioni seguenti:
Standorte Die Standorte der Wegweiser werden in der Regel unabhängig von der benützten Fahrfläche (Fahrbahn, Trottoir, Veloweg etc.) gewählt. Dabei ist die gute Sichtbarkeit der Wegweisung für die FäG-Nutzer zu gewährleisten.	Emplacements Les emplacements des indicateurs seront en général choisis indépendamment de la surface de circulation utilisée (chaussée, trottoir, piste cyclable, etc.). Il faut garantir une bonne visibilité de la signalisation aux usagers des engins assimilés à des véhicules.	Ubicazione In linea di massima, l'ubicazione degli indicatori di direzione viene scelta indipendentemente dalla superficie stradale utilizzata (carreggiata, marciapiede, pista ciclabile, ecc.). In questo caso occorre assicurarsi che la segnaletica sia ben visibile dagli utenti dei mezzi simili a veicoli.
Strassenseite Verläuft eine FäG-Route nicht gemeinsam mit einer Veloroute, kann die Wegweisung auf diejenige Strassenseite (Trottoir) ausgerichtet werden, die komfortabler und sicherer befahren werden kann und möglichst wenige Querungen von Strassen notwendig macht.	Côté de la route Si un itinéraire pour les engins assimilés à des véhicules n'est pas superposé à un itinéraire pour les vélos, le balisage peut être placé sur le côté de la route (trottoir) qui permet de circuler de manière confortable et sûre avec le moins possible de changements de côté.	Lato stradale Se un percorso per mezzi simili a veicoli non si sovrappone a un percorso per biciclette, la segnaletica può essere posizionata sul lato della strada (marciapiede) che consente di circolare in modo più comodo e sicuro con il minor numero possibile di attraversamenti (di strade).
Wechsel der Strassenseite Die Sonderform «Wechsel der Strassenseite für FäG-Wege» wird zur Anzeige der geeignetsten Querungsstelle eingesetzt oder weil die zu befahrende Strassenseite gewechselt werden muss, da das Trottoir endet.	Changement du côté de la route La forme particulière «Changement du côté de la route pour des chemins d'engins assimilés à des véhicules» sera utilisée pour indiquer l'endroit le plus approprié pour traverser ou bien là où il faut changer de côté pour continuer car un trottoir se termine.	Cambiamento del lato stradale Il pannello speciale «Cambiamento del lato stradale per percorsi di mezzi simili a veicoli» viene impiegato per indicare il punto di attraversamento più adatto oppure il punto in cui cambiare lato della strada in quanto il marciapiede termina.

Checkliste Unterhalt	Liste de contrôle pour l'entretien	Lista di controllo per la manutenzione
<p>Bei der Montage der Wegweisung ist eine hohe handwerkliche und optische Qualität anzustreben. Dadurch wird Vandalismus erschwert und der Unterhaltsaufwand gesenkt.</p> <p>Trotz der Einhaltung dieses Qualitätsziels ist eine regelmässige (mindestens jährliche) Kontrolle der Wegweisung und anschliessend eine rasche Mängelbehebung notwendig.</p> <p>Es sind insbesondere folgende Aspekte der Wegweisung zu kontrollieren:</p> <p>Vollständigkeit Fehlen Wegweiser, sind sie beschädigt, verschmutzt, oder gibt es Situationen wie z. B. bei neuen Querstrassen, Kreiseln oder Strassenmarkierungen, die den Verlauf der Routen nicht eindeutig und ohne Unsicherheit erkennen lassen?</p>	<p>Lors du montage, il faut viser une qualité élevée tant du point de vue de la fabrication que de l'aspect ce qui rend plus difficile le vandalisme et diminue les frais d'entretien.</p> <p>Malgré le respect de cet objectif de qualité, un contrôle régulier (au moins une fois par année) est nécessaire. Il doit être rapidement suivi par l'élimination des défauts.</p> <p>Les aspects suivants de la signalisation seront plus particulièrement contrôlés:</p> <p>Intégralité Le passage de l'itinéraire est-il devenu peu clair ou incertain parce que des indicateurs manquent, sont endommagés ou sales ou qu'il existe des situations telles que de nouvelles routes transversales, des giratoires ou des marquages au sol?</p>	<p>Al montaggio della segnaletica è importante mirare a un'alta qualità in quanto fattura e aspetto; ciò rende più difficili gli atti di vandalismo e riduce i lavori di manutenzione.</p> <p>Nonostante il rispetto di questo obiettivo di qualità, è necessario un controllo regolare (almeno una volta all'anno) della segnaletica seguito da un'eliminazione rapida dei difetti.</p> <p>Occorre in particolare tener conto dei seguenti aspetti della segnaletica:</p> <p>Completezza Mancano indicatori di direzione, sono danneggiati, sporchi o sono sorte nuove situazioni come ad es. nuove strade laterali, rotonde o segnalazioni orizzontali che rendono difficoltoso riconoscere il percorso?</p>
<p>Verständlichkeit Sind Standorte und Montage der Wegweiser so gewählt, dass sie den Verlauf der Routen eindeutig und ohne Unsicherheit erkennen lassen?</p>	<p>Compréhension Les emplacements et le montage des indicateurs ont-ils été choisis de manière à permettre de percevoir le passage des itinéraires sans équivoque et de manière claire?</p>	<p>Comprensione Ubicazioni e montaggio degli indicatori di direzione sono scelti in modo tale da segnalare il percorso chiaramente e inequivocabilmente?</p>
<p>Sichtbarkeit Sind die Wegweiser durch die Vegetation oder andere Umstände verdeckt?</p>	<p>Visibilité Les indicateurs sont-ils recouverts par de la végétation ou cachés pour d'autres raisons?</p>	<p>Visibilità Gli indicatori di direzione sono coperti dalla vegetazione o poco visibili per altri motivi?</p>
<p>Normkonformität Entsprechen die Wegweiser den Anforderungen der SN 640 829?</p>	<p>Conformité à la norme Les indicateurs correspondent-ils aux exigences de la norme SN 840 629?</p>	<p>Conformità alla norma Gli indicatori corrispondono alle esigenze della norma SN 840 629?</p>

Wegweisung von
Standardsituationen

Signalisation de direction
de situations courantes

Segnalazione
di situazioni standard

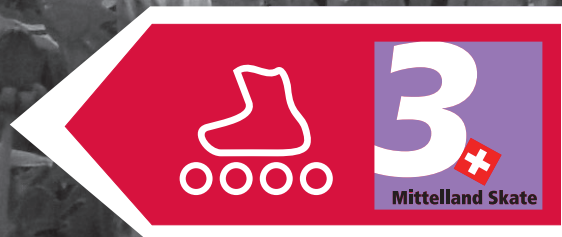
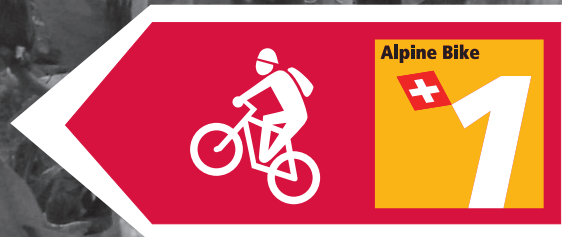

Legende	Légende	Legenda	
<p>Die Standardsituationen werden am Beispiel der Velowegweisung dargestellt. Wo die Mountainbike- oder FäG-Wegweisung von der Velowegweisung abweicht, wird sie in einer eigenen Standardsituation dargestellt. Im roten Feld oben rechts wird mit den Mobilitätspiktogrammen angezeigt, für welche Langsamverkehrsform die Standardsituation gültig ist.</p>	<p>Les situations courantes sont représentées sur la base de la signalisation pour les vélos. Là où elle est différente pour les VTT et les engins assimilés à des véhicules, des représentations spécifiques sont ajoutées. Dans le rectangle rouge en haut à droite, les pictogrammes de mobilité précisent pour quelle forme de mobilité douce la situation courante représentée est valable.</p>	<p>Le situazioni standard sono rappresentate sull'esempio della segnaletica per biciclette. Nei casi in cui la segnaletica per mountain bike o per i mezzi simili a veicoli differisce da quella per le biciclette, sarà illustrata una situazione standard corrispondente. Nel campo rosso in alto a destra, i pittogrammi precisano per quale forma di mobilità è valida la situazione standard.</p>	
<p>Die Standardsituationen werden schematisch bzw. vereinfacht dargestellt. Fahrbahnen, Markierungen etc. sind keine genaue Abbildung der realen Situation.</p>	<p>Les situations courantes sont représentées de manière schématique ou simplifiée. Les couleurs de chaussées, les marquages, etc. ne correspondent pas forcément à la réalité.</p>	<p>Le situazioni standard sono rappresentate in modo schematico o semplificato. I colori della carreggiata, la segnaletica, ecc. non corrispondono necessariamente alla realtà.</p>	
<p>Hoch klassierte Strassen</p> <ul style="list-style-type: none"> ■ Hauptstrassen, blau signalisiert ■ Strassen mit grossem Verkehrsaufkommen 	<p>Routes de catégories supérieures</p> <ul style="list-style-type: none"> ■ Routes principales, signalisées en bleu ■ Routes à forte circulation 	<p>Strade di categoria superiore</p> <ul style="list-style-type: none"> ■ Strade principali, segnalate in blu ■ Strade con traffico intenso 	
<p>Niedrig klassierte Strassen</p> <ul style="list-style-type: none"> ■ Übrige Strassen und Wege 	<p>Routes de catégories inférieures</p> <ul style="list-style-type: none"> ■ Autres routes et chemins 	<p>Strade di categoria inferiore</p> <ul style="list-style-type: none"> ■ Altre strade e altri sentieri 	
<p>Fahrlinie Velos</p>	<p>Trajectoire des vélos</p>	<p>Direzione di marcia delle biciclette</p>	
<p>Fahrlinie Mountainbikes</p>	<p>Trajectoire des VTT</p>	<p>Direzione di marcia delle mountain bike</p>	
<p>Fahrlinie FäG</p>	<p>Trajectoire des engins assimilés à des véhicules</p>	<p>Direzione di marcia dei mezzi simili a veicoli</p>	
<p>1. Priorität (Standardanwendung)</p>	<p>1^{re} priorité (cas normal)</p>	<p>Priorità 1 (caso standard)</p>	
<p>2. Priorität (wenn 1. Priorität nicht möglich oder notwendig ist)</p>	<p>2^e priorité (si la 1^{re} priorité n'est pas possible ou nécessaire)</p>	<p>Priorità 2 (se la priorità 1 non risulta possibile o necessaria)</p>	
<p>Handbuch: Wegweisung für Velos, Mountainbikes und fahrzeughähnliche Geräte</p>	<p>Manuel: Signalisation de direction pour les vélos, les VTT et les engins assimilés à des véhicules</p>	<p>Manuale: Segnaletica per percorsi di biciclette, mountain bike e mezzi simili a veicoli</p>	<p>17</p>

Geradeausfahrt	Continuation tout droit	Tratto senza svolta	A
Freie Strecke	Section courante	Tratto senza incroci	
			
			

Als Bestätigung auf Wegstrecken über 3 km ohne andere Signale oder vor markanten Steigungen.

Comme confirmation sur des tronçons de plus de 3 km sans autres signaux ou avant d'importantes montées.

Come conferma su tratti di oltre 3 km senza altri segnali oppure prima di salite importanti.



o / no / rpo

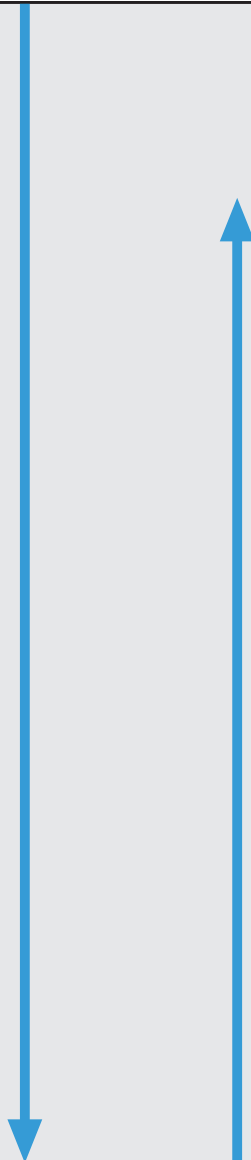

oder / ou / o



Geradeausfahrt	Continuation tout droit	Tratto senza svolta	A1
Freie Strecke	Section courante	Tratto senza incroci	

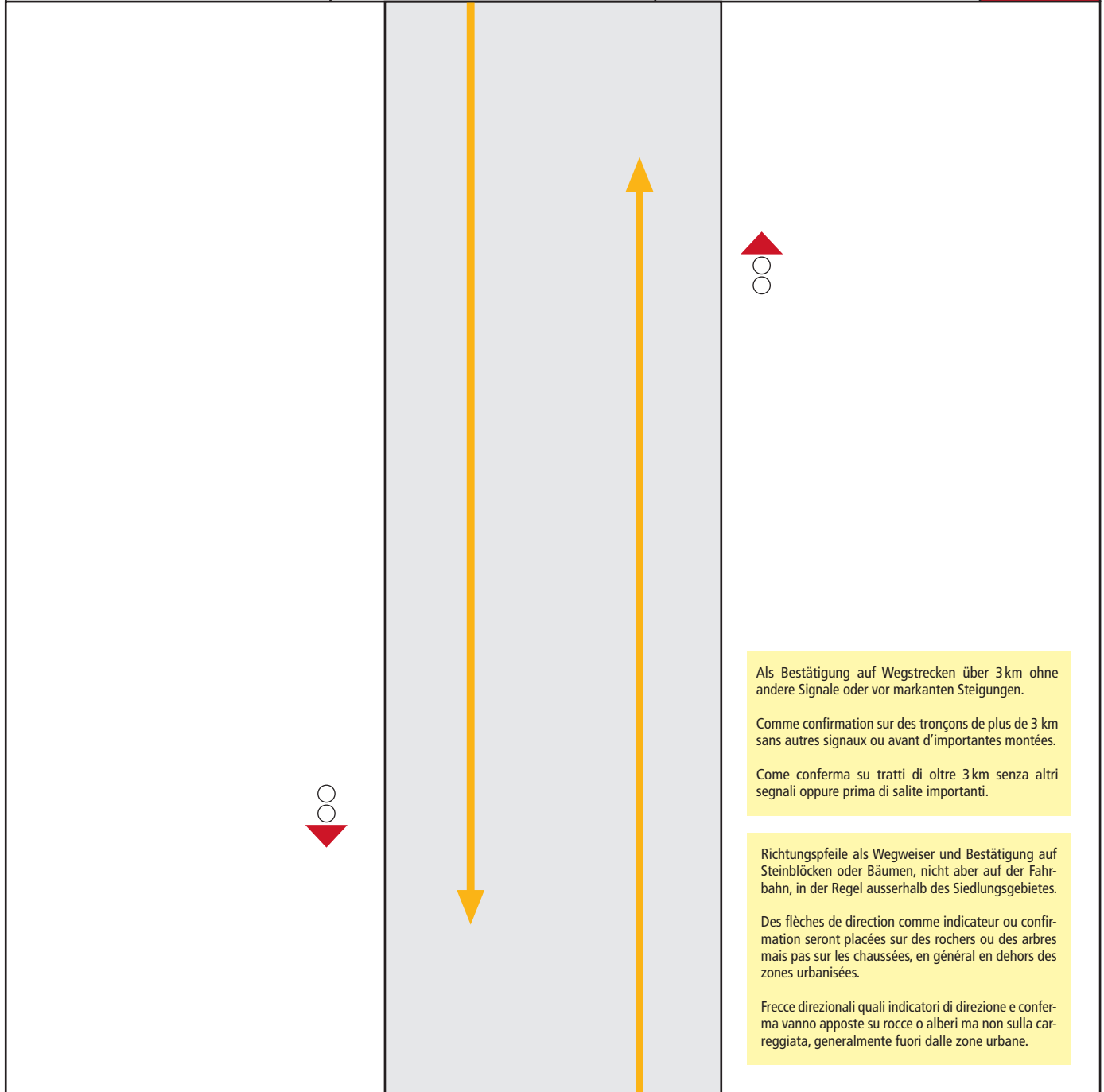

Als Bestätigung auf Wegstrecken über 3 km ohne andere Signale oder vor markanten Steigungen.



Comme confirmation sur des tronçons de plus de 3 km sans autres signaux ou avant d'importantes montées.

Come conferma su tratti di oltre 3 km senza altri segnali oppure prima di salite importanti.

Richtungspfeile als Wegweiser und Bestätigung auf Steinblöcken oder Bäumen, nicht aber auf der Fahrbahn, in der Regel ausserhalb des Siedlungsgebietes.

Des flèches de direction comme indicateur ou confirmation seront placées sur des rochers ou des arbres mais pas sur les chaussées, en général en dehors des zones urbanisées.

Frecce direzionali quali indicatori di direzione e conferma vanno apposte su rocce o alberi ma non sulla carreggiata, generalmente fuori dalle zone urbane.

Geradeausfahrt	Continuation tout droit	Tratto senza svolta	B
Wechsel der Strassenklasse / des Strassentyps	Changement de catégorie / de type de route	Cambio della categoria / del tipo di strada	
			
			

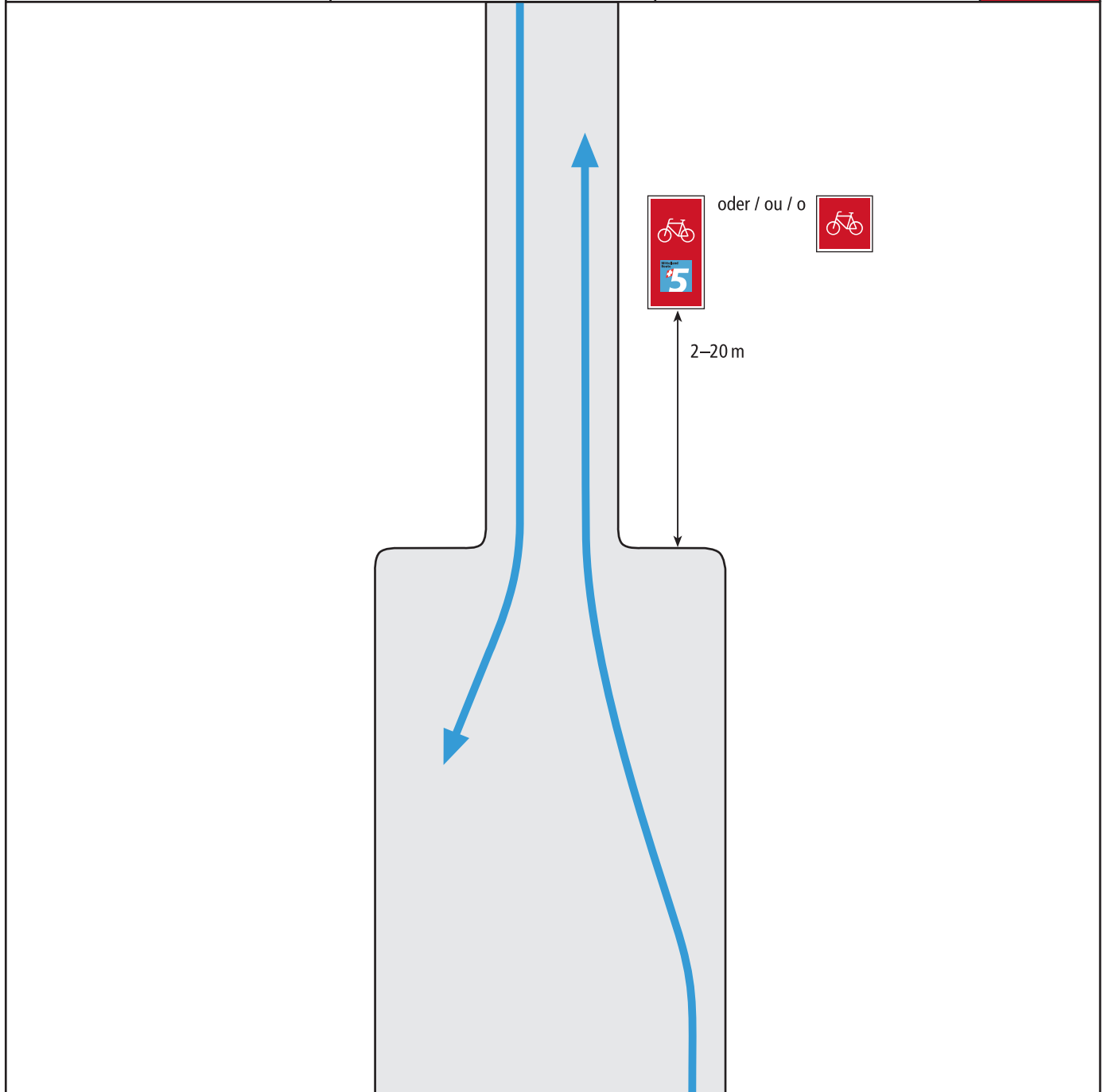

Geradeausfahrt	Continuation tout droit	Tratto senza svolta	C
Kreuzung niedrig klassierter Strassen	Croisement entre routes de catégorie inférieure	Incrocio tra strade di categoria inferiore	

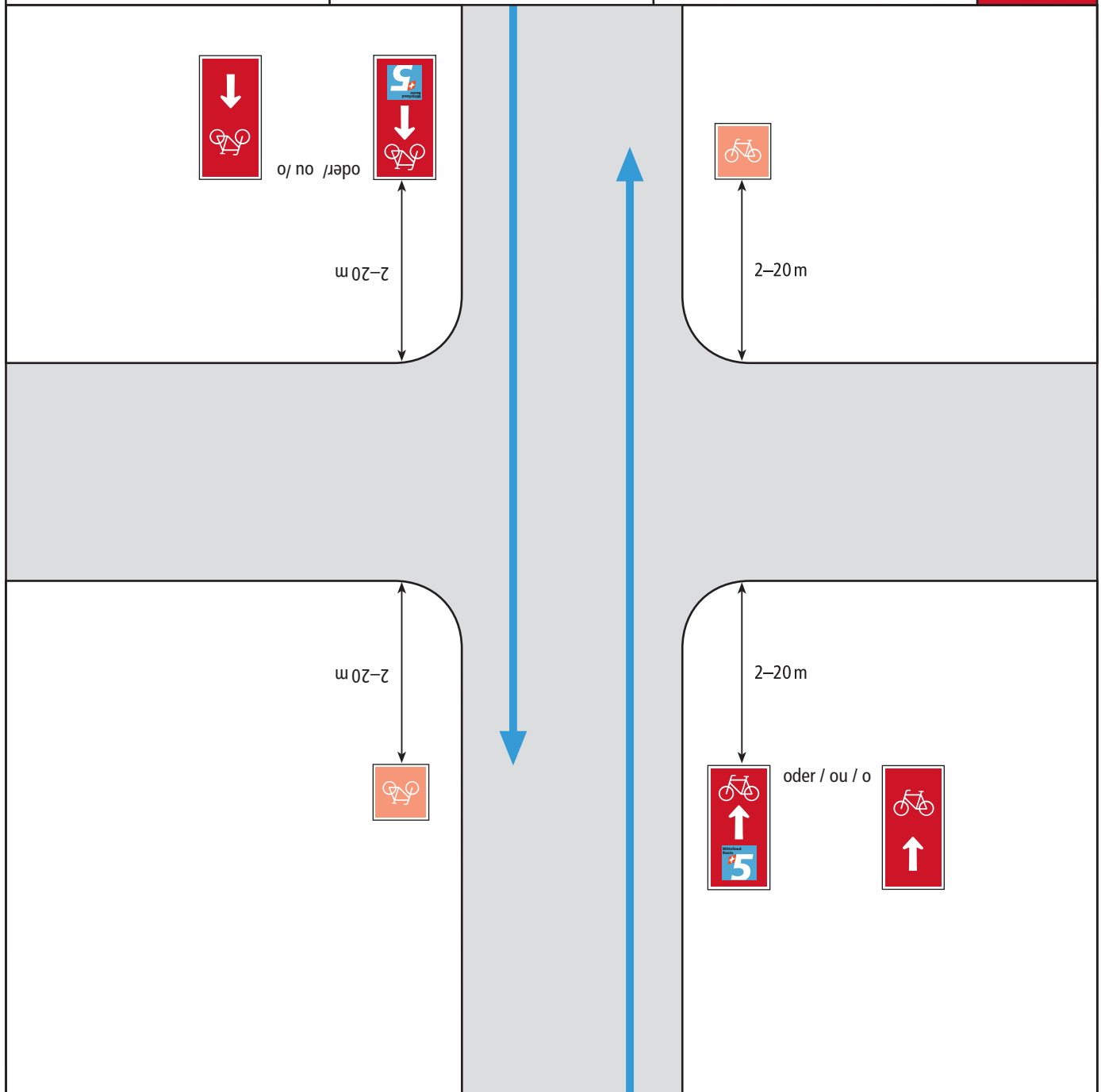

Geradeausfahrt	Continuation tout droit	Tratto senza svolta	C1
Kreuzung	Croisement entre	Incrocio	
niedrig klassierter Strassen	routes de catégorie inférieure	tra strade di categoria inferiore	

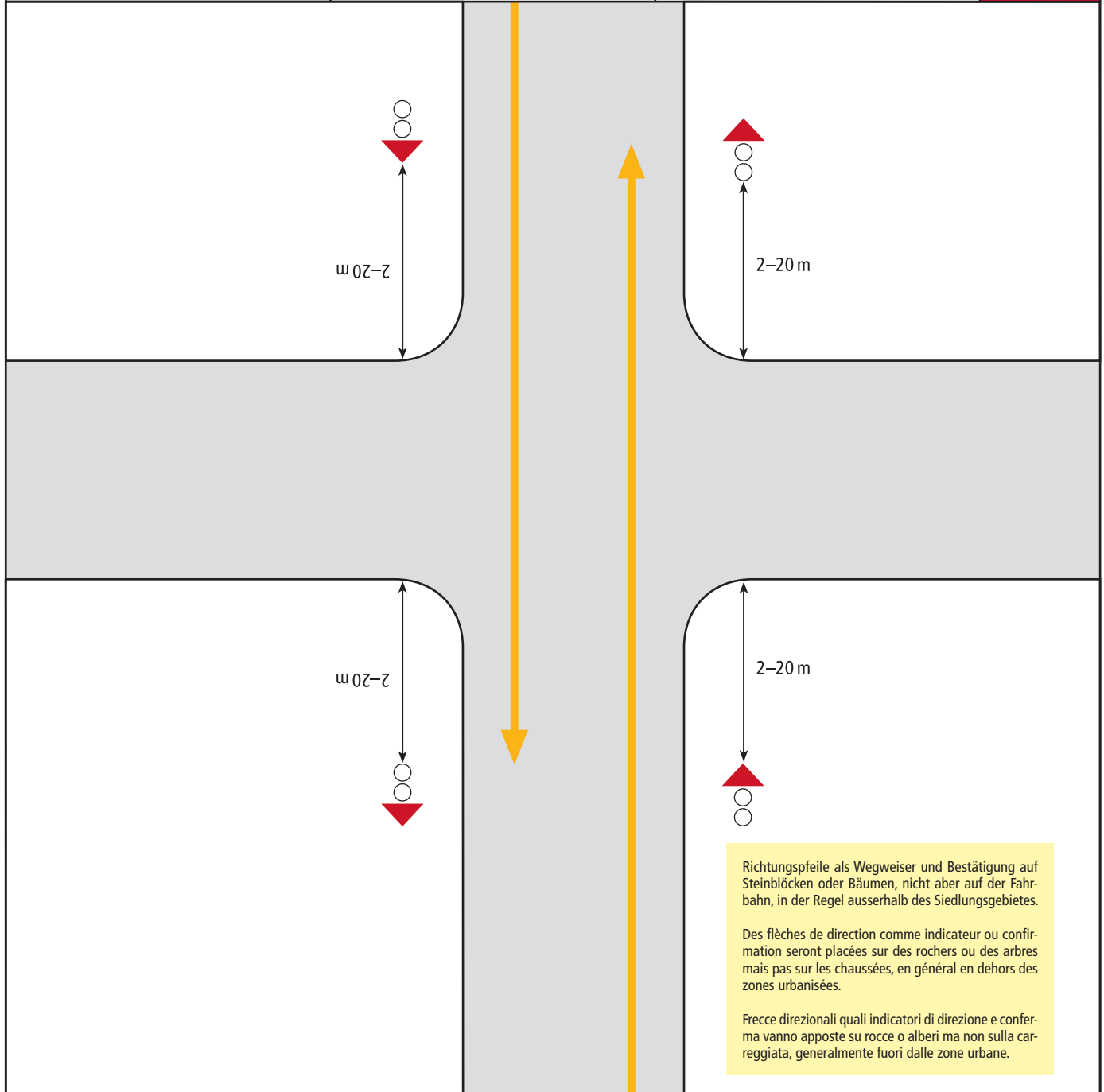



Richtungspfeile als Wegweiser und Bestätigung auf Steinblöcken oder Bäumen, nicht aber auf der Fahrbahn, in der Regel ausserhalb des Siedlungsgebietes.

Des flèches de direction comme indicateur ou confirmation seront placées sur des rochers ou des arbres mais pas sur les chaussées, en général en dehors des zones urbanisées.

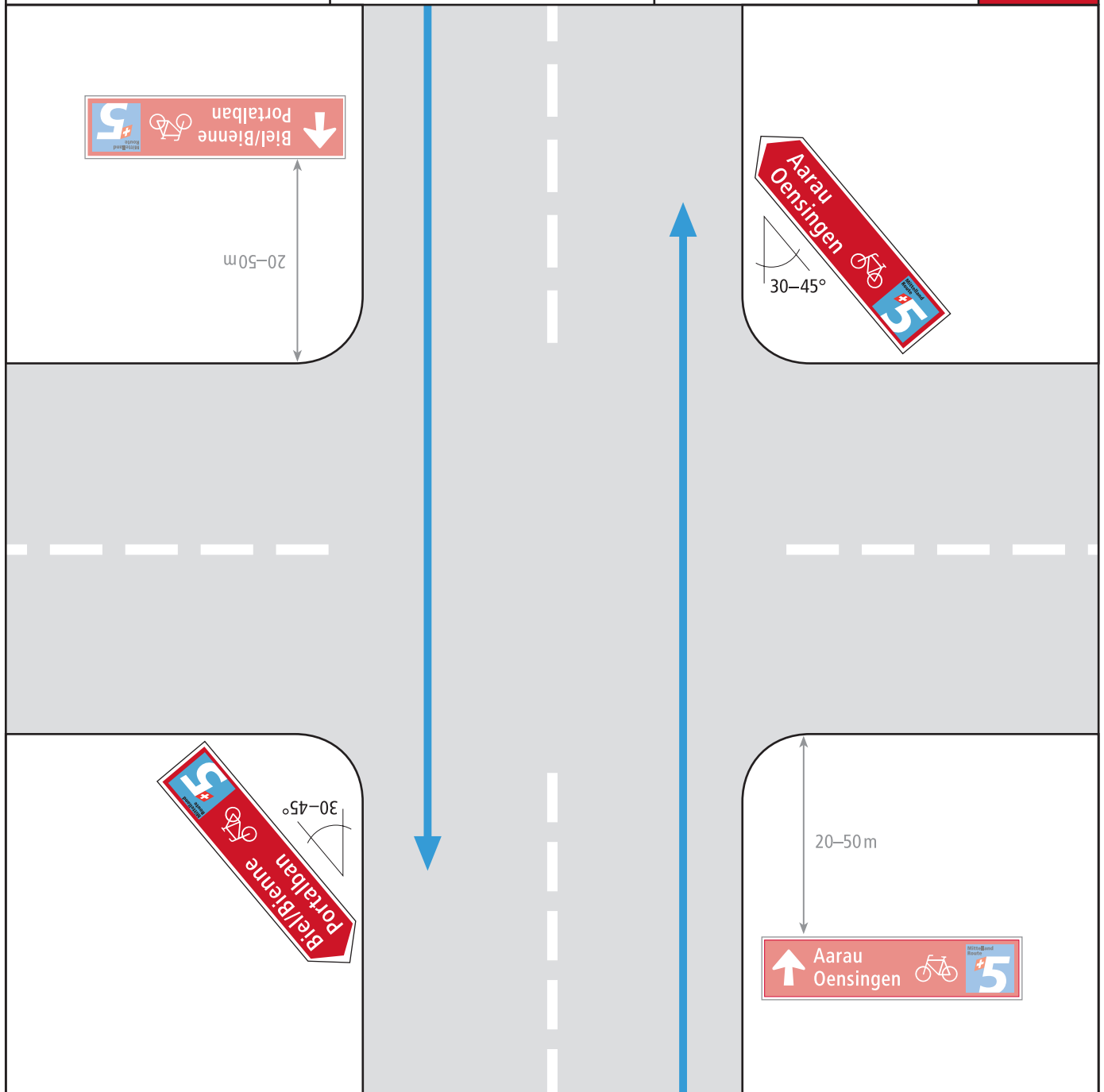

Frecce direzionali quali indicatori di direzione e conferma vanno apposte su rocce o alberi ma non sulla carreggiata, generalmente fuori dalle zone urbane.

Geradausfahrt	Continuation tout droit	Tratto senza svolta	D
Kreuzung	Croisement entre	Incrocio	
hoch klassierter Strassen	routes de catégorie supérieure	tra strade di categoria superiore	

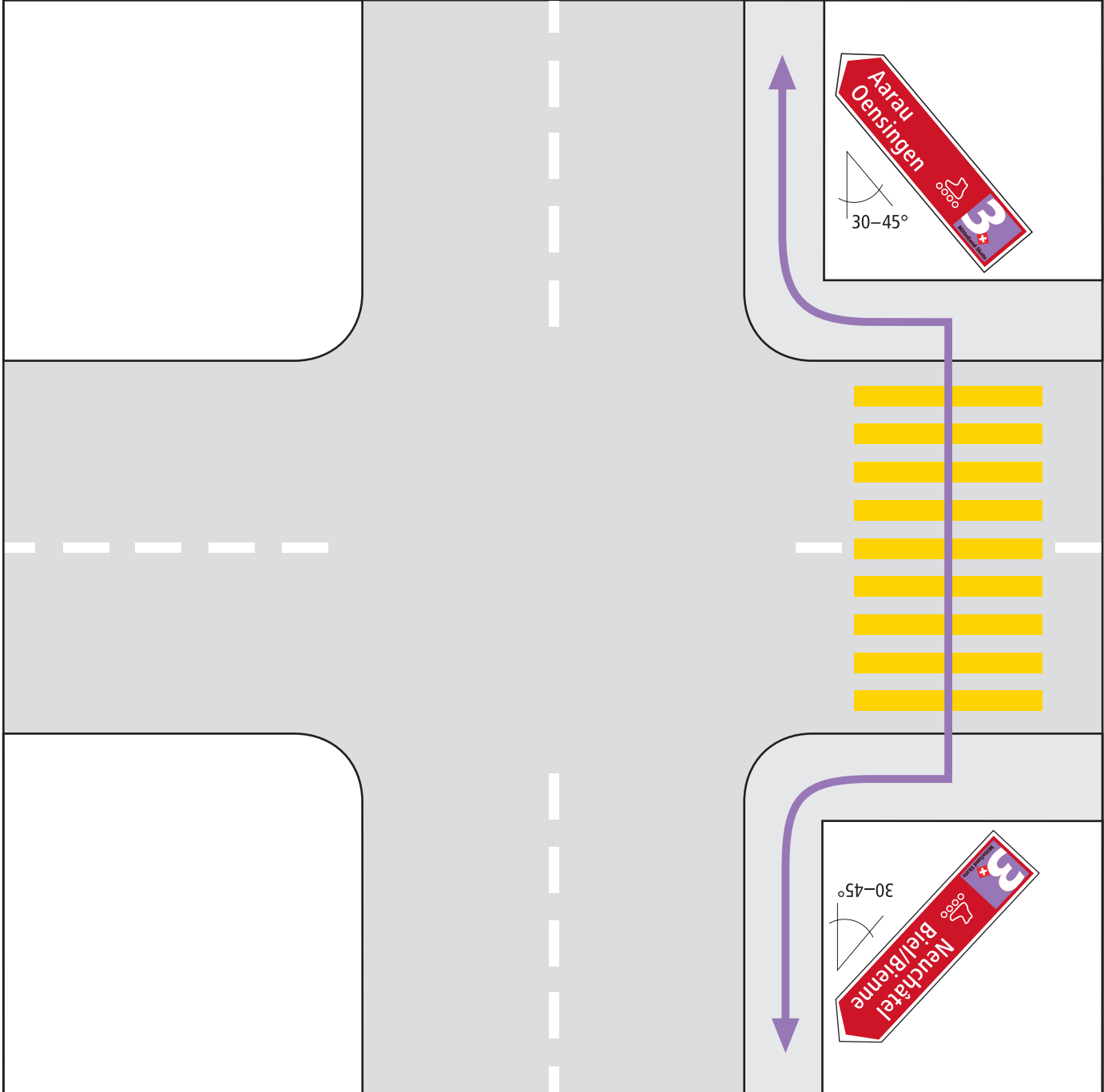

Geradeausfahrt	Continuation tout droit	Tratto senza svolta	D1 
Kreuzung	Croisement entre	Incrocio	
hoch klassierter Strassen	routes de catégorie supérieure	tra strade di categoria superiore	



Geradeausfahrt	Continuation tout droit	Tratto senza svolta	E
Kreuzung einer hoch klassierten mit einer niedrig klassierten Strasse	Croisement entre une route de catégorie supérieure et une de catégorie inférieure	Incrocio tra strada di categoria superiore e strada di categoria inferiore	 

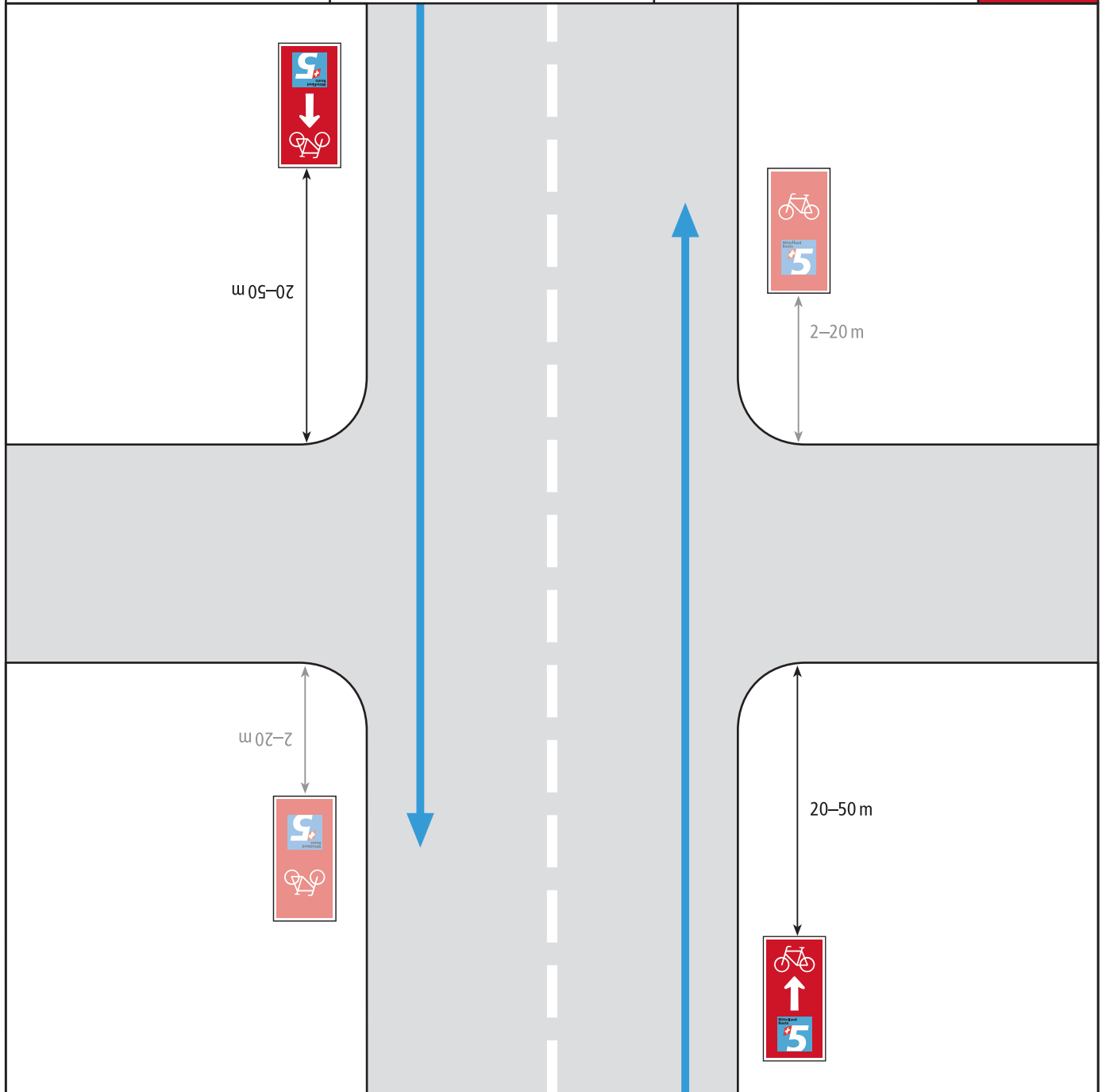

Geradeausfahrt	Continuation tout droit	Tratto senza svolta	E1 
Kreuzung einer hoch klassierten mit einer niedrig klassierten Strasse	Croisement entre une route de catégorie supérieure et une de catégorie inférieure	Incrocio tra strada di categoria superiore e strada di categoria inferiore	

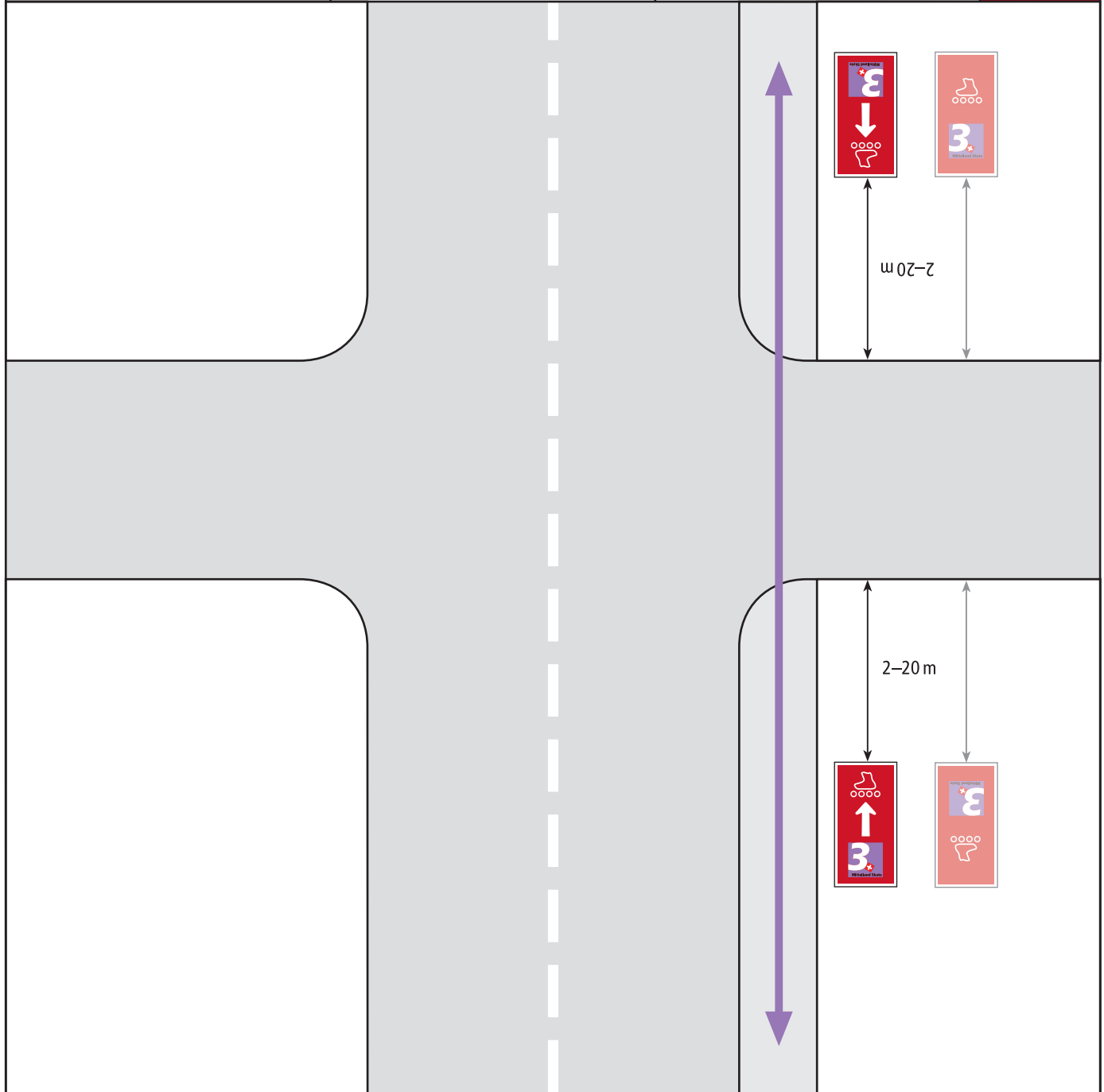





Geradeausfahrt	Continuation tout droit	Tratto senza svolta	E2
Kreuzung einer hoch klassierten mit einer niedrig klassierten Strasse	Croisement entre une route de catégorie supérieure et une de catégorie inférieure	Incrocio tra strada di categoria superiore e strada di categoria inferiore	

Bei gemeinsamer Führung von Velo- und F&G-Routen können die Wegweisungsstandorte für die beiden Mobilitätsformen unterschiedlich gewählt werden, wenn dadurch die Verständlichkeit der Wegweisung für die beiden Mobilitätsformen verbessert werden kann.

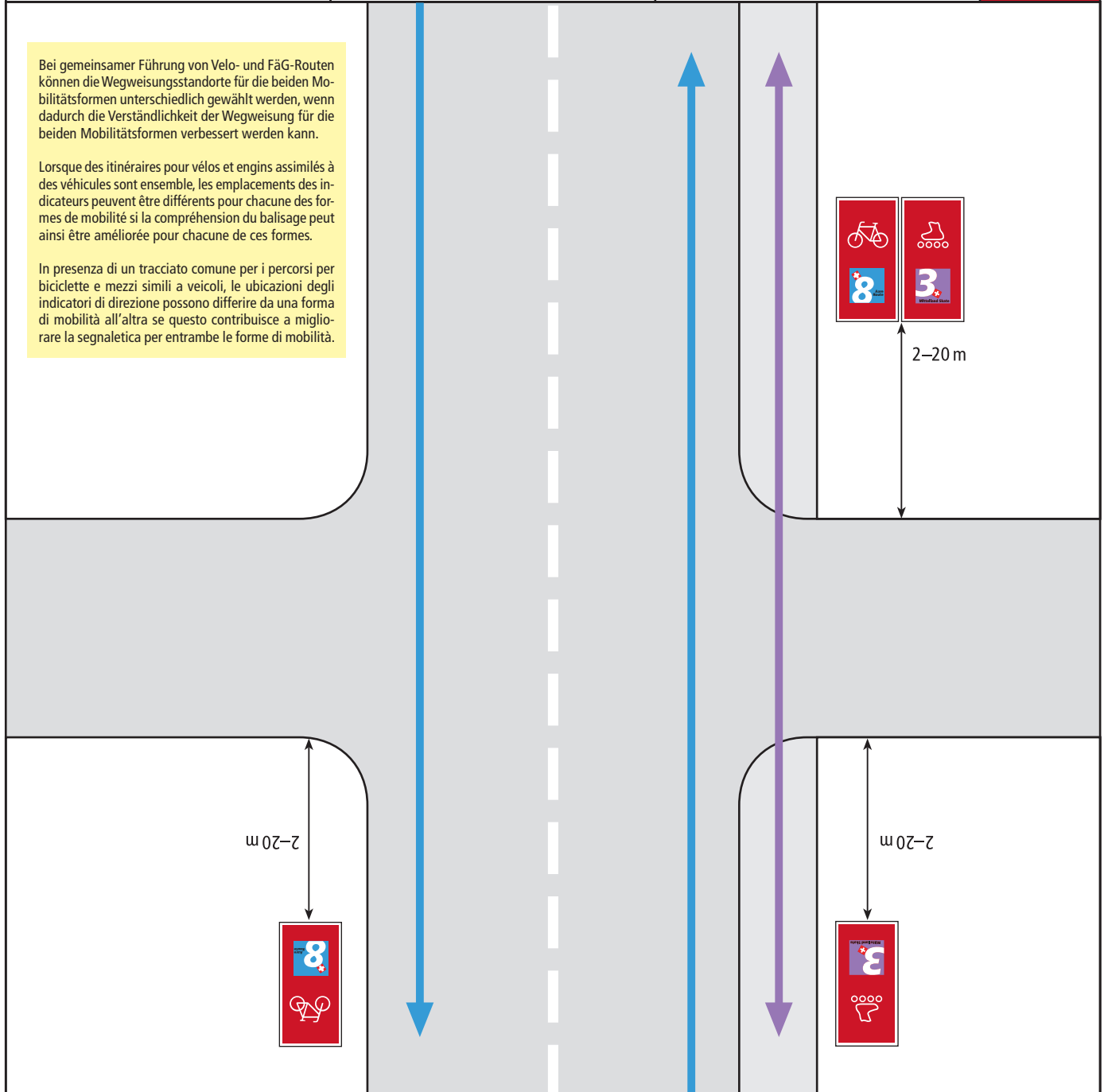
Lorsque des itinéraires pour vélos et engins assimilés à des véhicules sont ensemble, les emplacements des indicateurs peuvent être différents pour chacune des formes de mobilité si la compréhension du balisage peut ainsi être améliorée pour chacune de ces formes.

In presenza di un tracciato comune per i percorsi per biciclette e mezzi simili a veicoli, le ubicazioni degli indicatori di direzione possono differire da una forma di mobilità all'altra se questo contribuisce a migliorare la segnaletica per entrambe le forme di mobilità.



Geradausfahrt	Continuation tout droit	Tratto senza svolta	F
Kreuzung einer niedrig klassierten mit einer hoch klassierten Strasse	Croisement entre une route de catégorie inférieure et une de catégorie supérieure	Incrocio tra strada di categoria inferiore e strada di categoria superiore	  

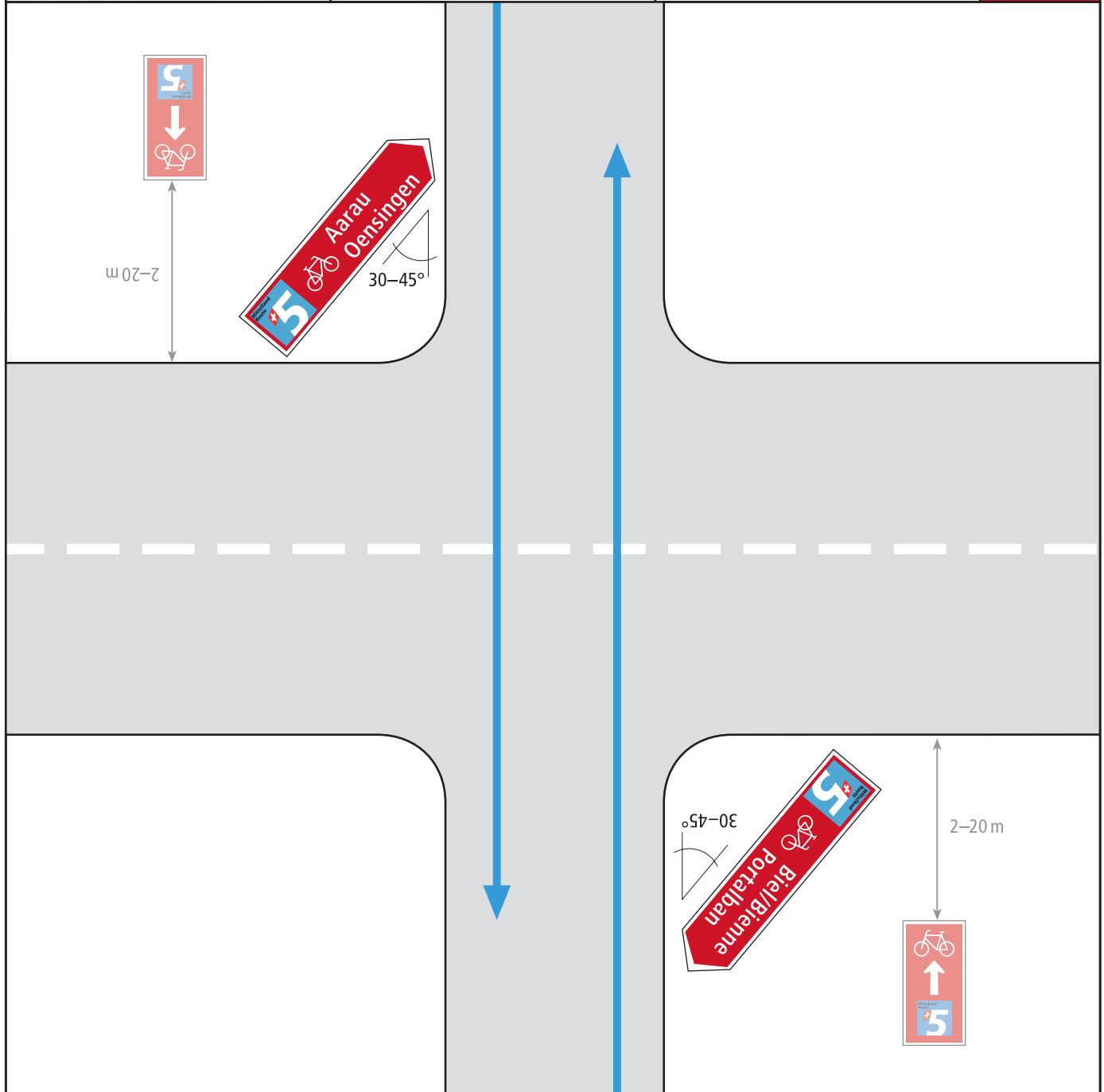

Geradeausfahrt	Continuation tout droit	Tratto senza svolta	G  
Kreuzung hoch klassierter Strassen mit mehreren Fahrspuren	Carrefour entre routes de catégorie supérieure avec voies de présélection	Incrocio tra strade di categoria superiore con più corsie	

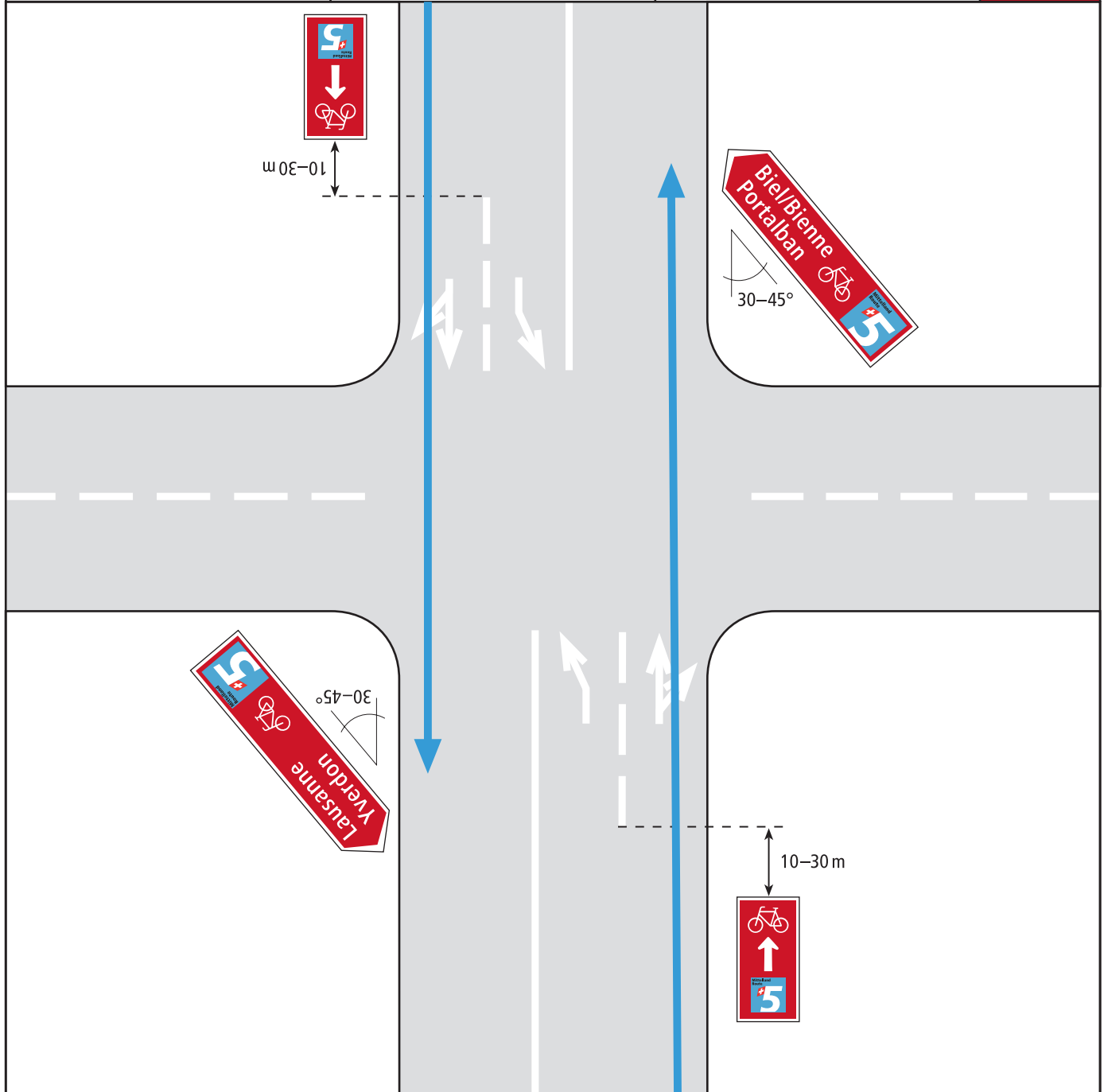

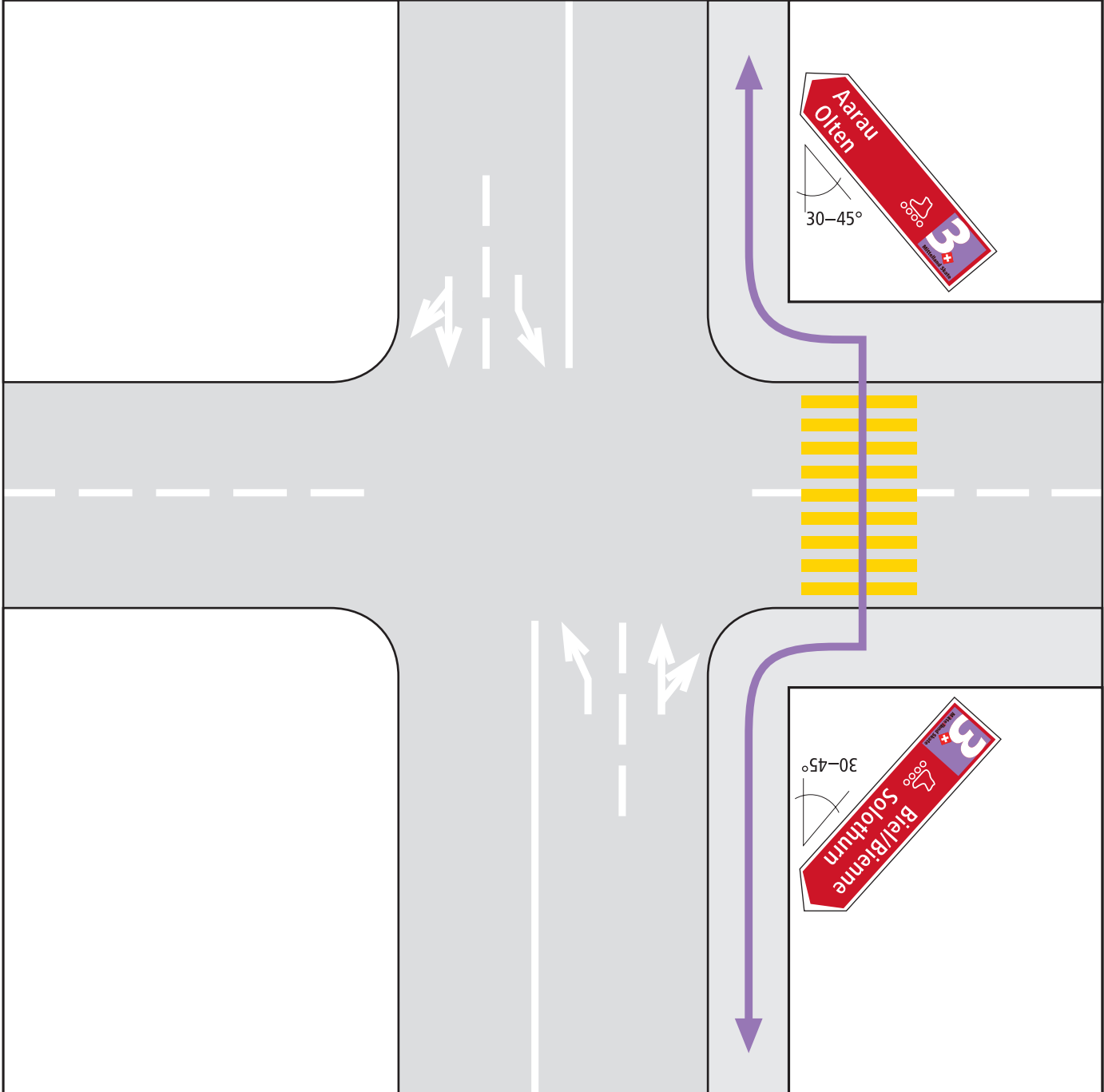

Geradeausfahrt	Continuation tout droit	Tratto senza svolta	G1 
Kreuzung	Carrefour entre	Incrocio	
hoch klassierter Strassen mit mehreren Fahrspuren	routes de catégorie supérieure avec voies de présélection	tra strade di categoria superiore con più corsie	

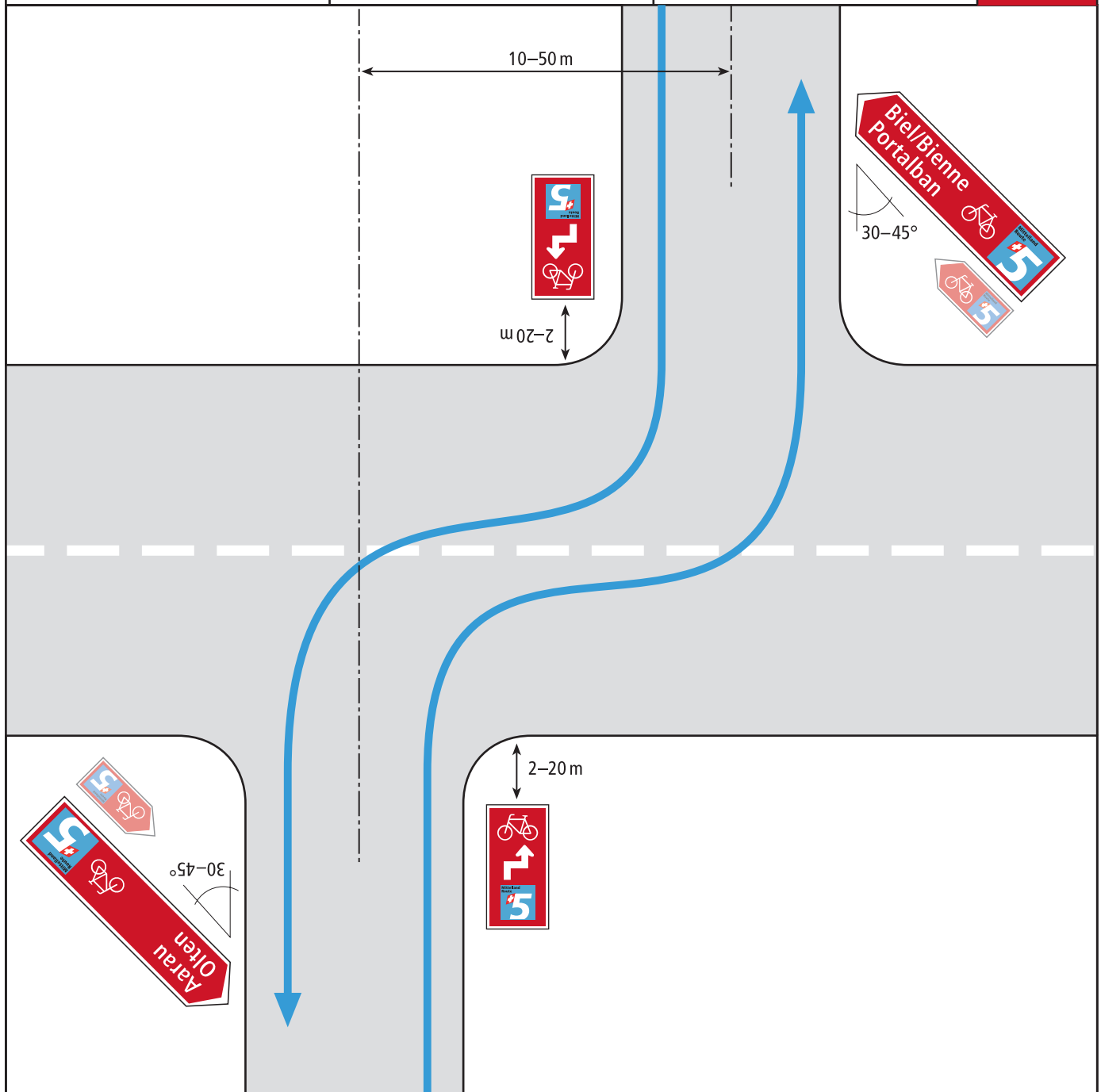

Geradeausfahrt	Continuation tout droit	Tratto senza svolta	H
Kreuzung mit versetzten Strassenachsen	Deux carrefours décalés	Incrocio con assi stradali sfalsati	 



Richtungsänderung	Changement de direction	Cambio di direzione	I
Kreuzung	Croisement entre	Incrocio	
niedrig klassierter Strassen	routes de catégorie inférieure	tra strade di categoria inferiore	
			

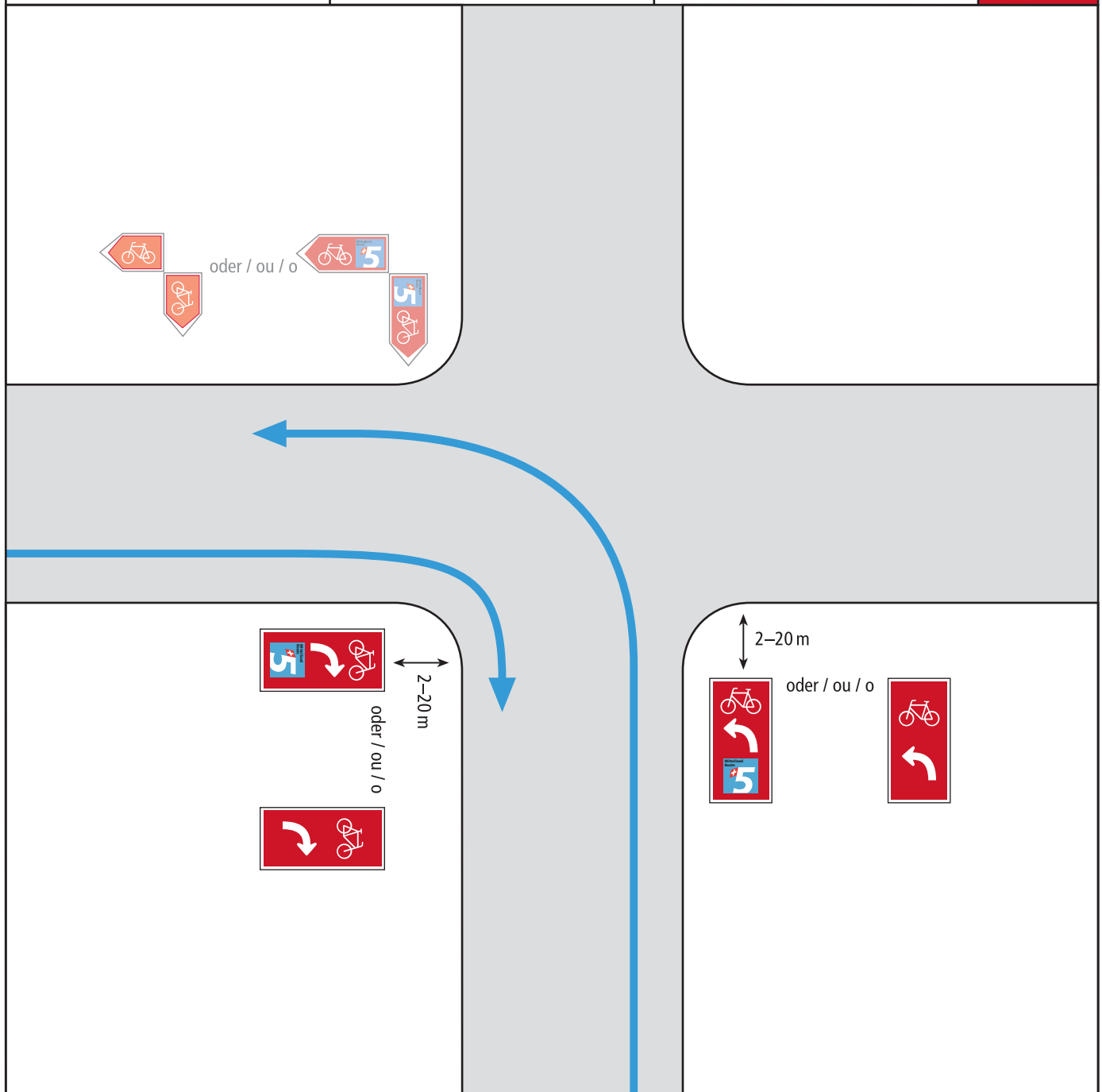

Richtungsänderung

Changement de direction

Cambio di direzione

11

Kreuzung

Croisement entre

Incrocio

niedrig klassierter Strassen

routes de catégorie inférieure

tra strade di categoria inferiore



Richtungspfeile als Wegweiser und Bestätigung auf Steinblöcken oder Bäumen, nicht aber auf der Fahrbahn, in der Regel ausserhalb des Siedlungsgebietes.

Des flèches de direction comme indicateur ou confirmation seront placées sur des rochers ou des arbres mais pas sur les chaussées, en général en dehors des zones urbanisées.

Frece direzionali quali indicatori di direzione e conferma vanno apposte su rocce o alberi ma non sulla carreggiata, generalmente fuori dalle zone urbane.

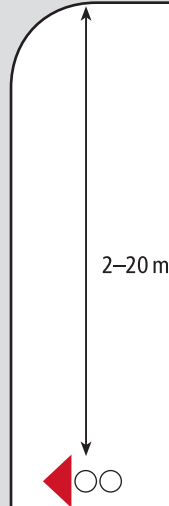
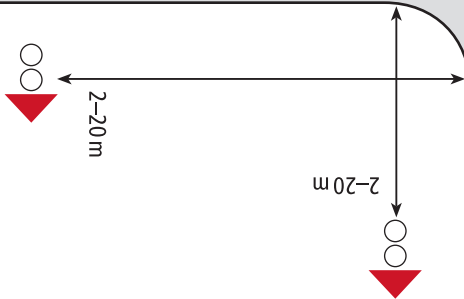
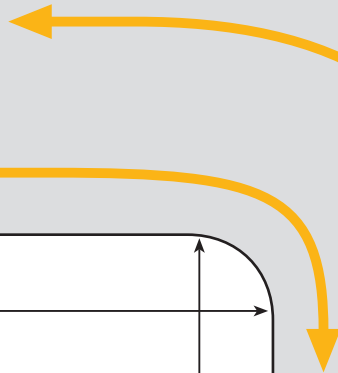
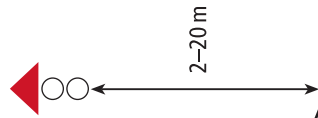

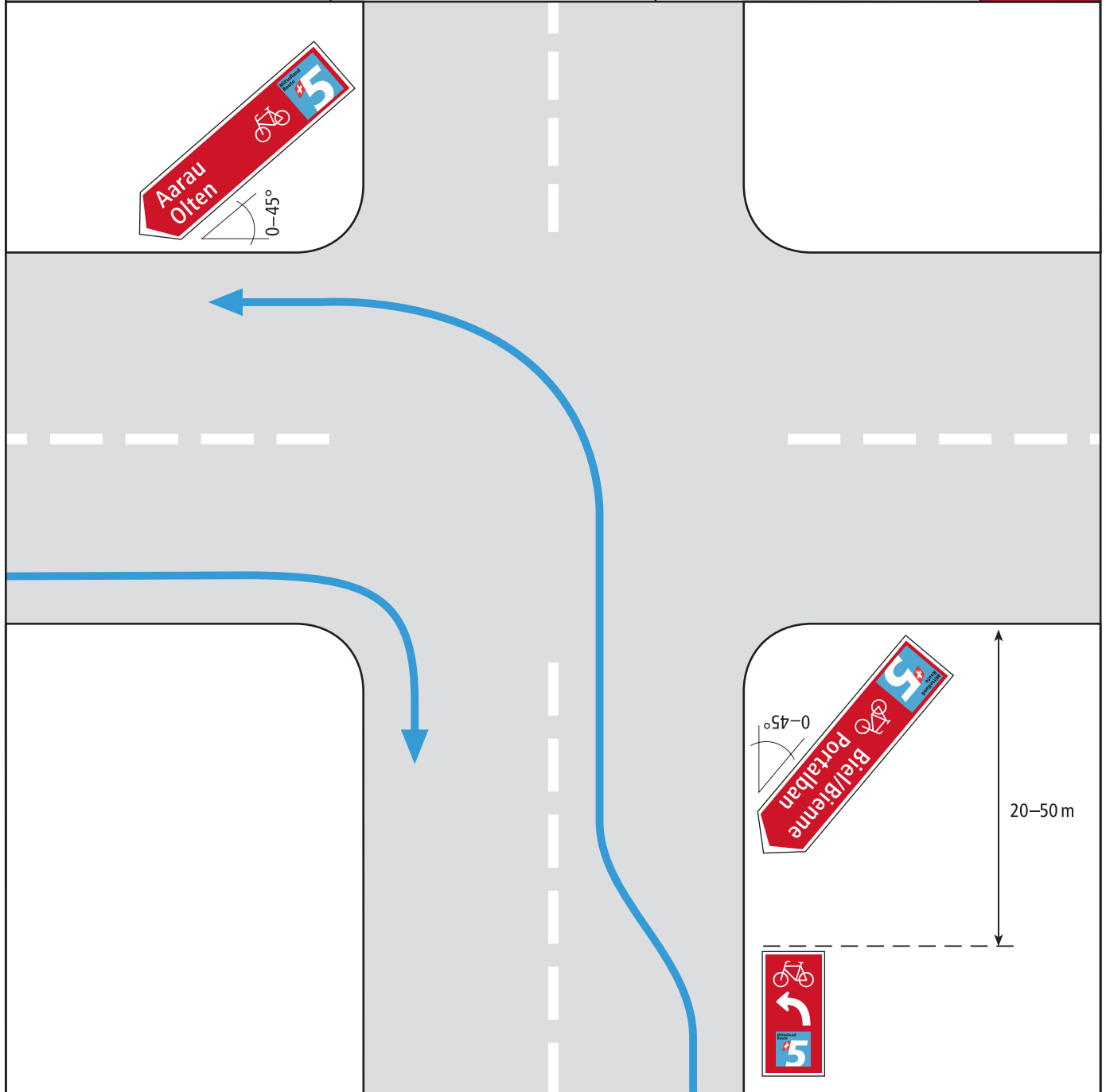

Richtungsänderung	Changement de direction	Cambio di direzione	K
Kreuzung hoch klassierter Strassen	Croisement entre routes de catégorie supérieure	Incrocio tra strade di categoria superiore	

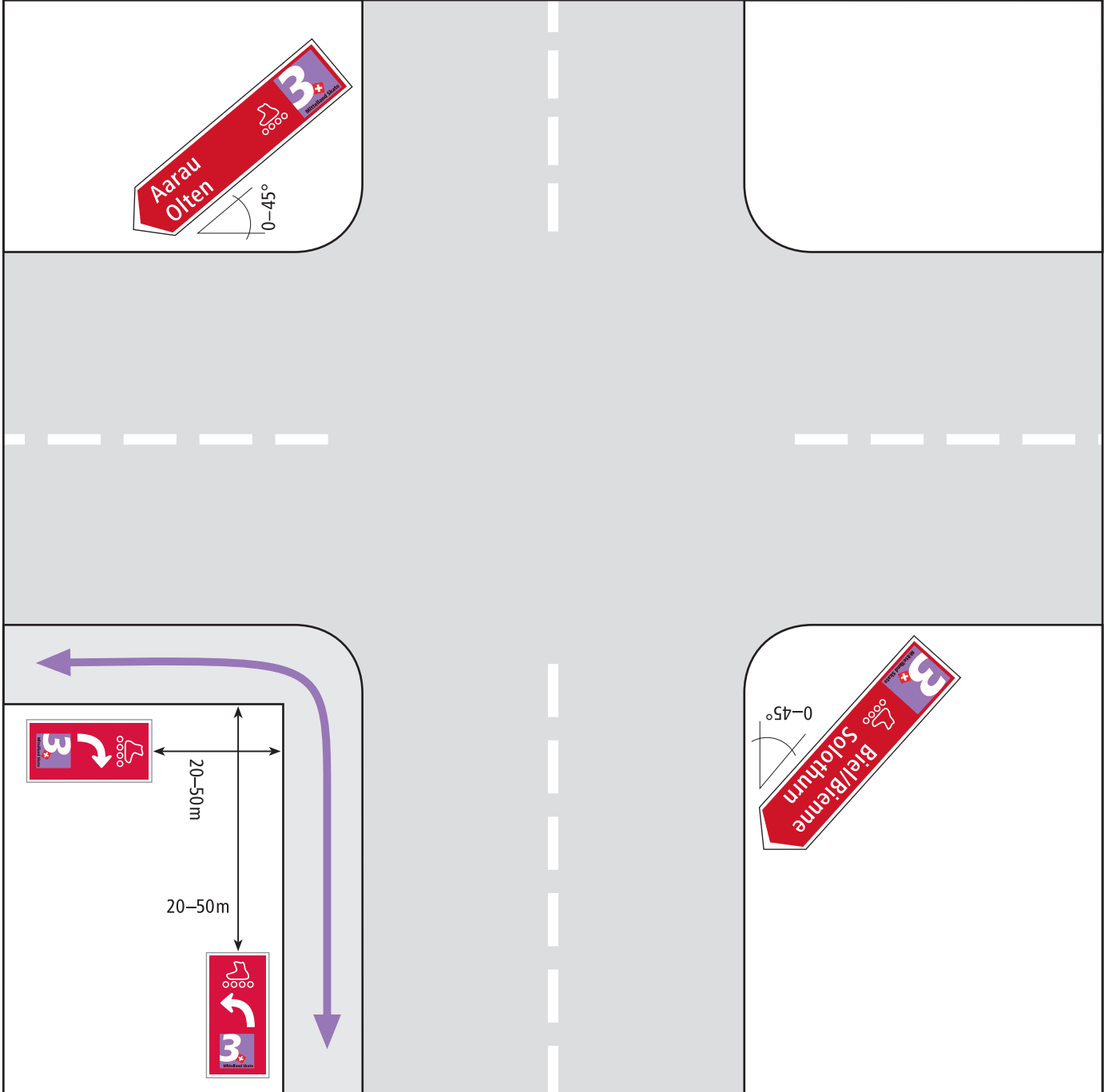

Richtungsänderung	Changement de direction	Cambio di direzione	K1
Kreuzung	Croisement entre	Incrocio	
hoch klassierter Strassen	routes de catégorie supérieure	tra strade di categoria superiore	



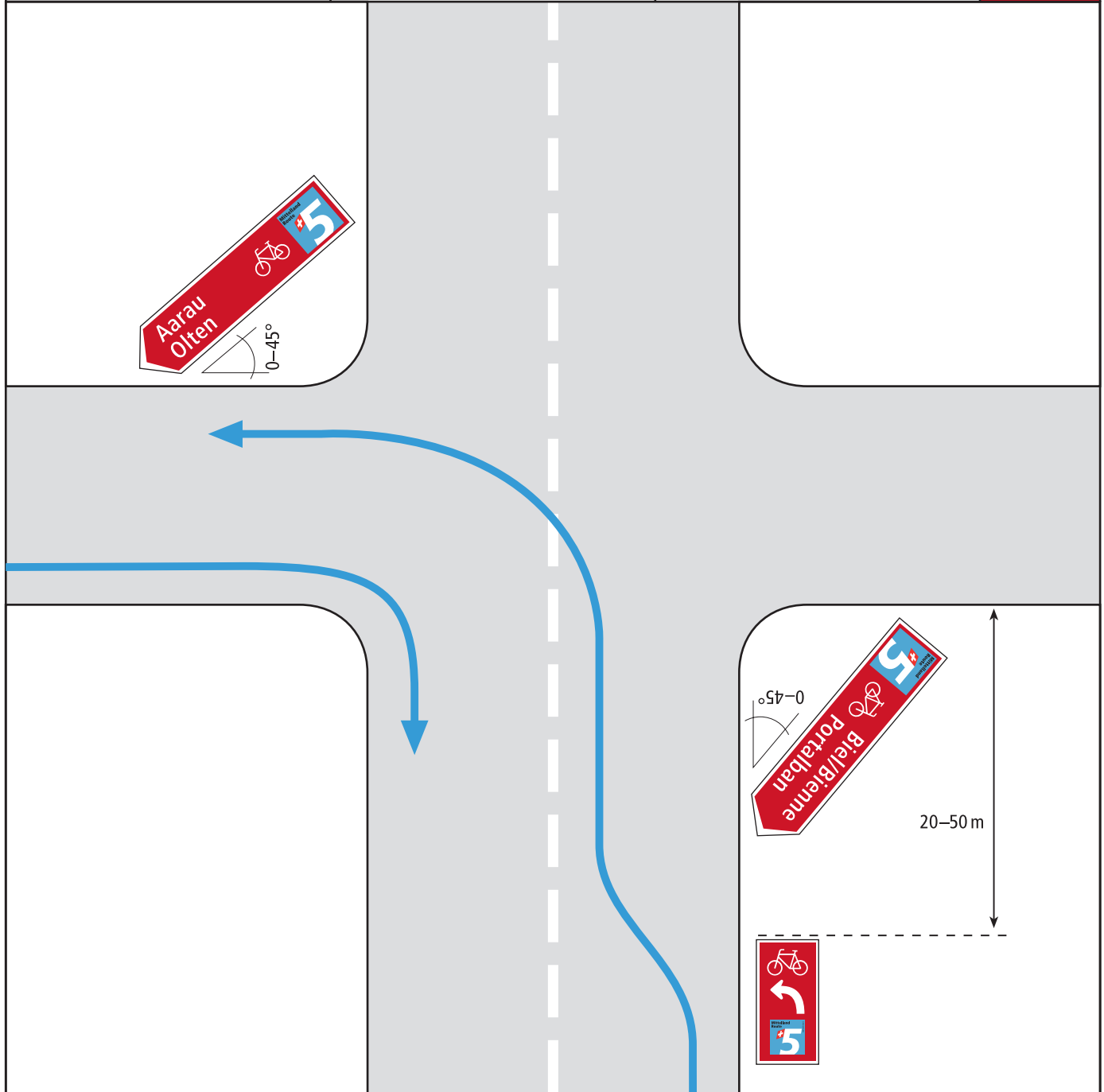

Richtungsänderung	Changement de direction	Cambio di direzione	L
Kreuzung einer hoch klassierten mit einer niedrig klassierten Strasse	Croisement entre une route de catégorie supérieure et une de catégorie inférieure	Incrocio tra strada di categoria superiore e strada di categoria inferiore	 

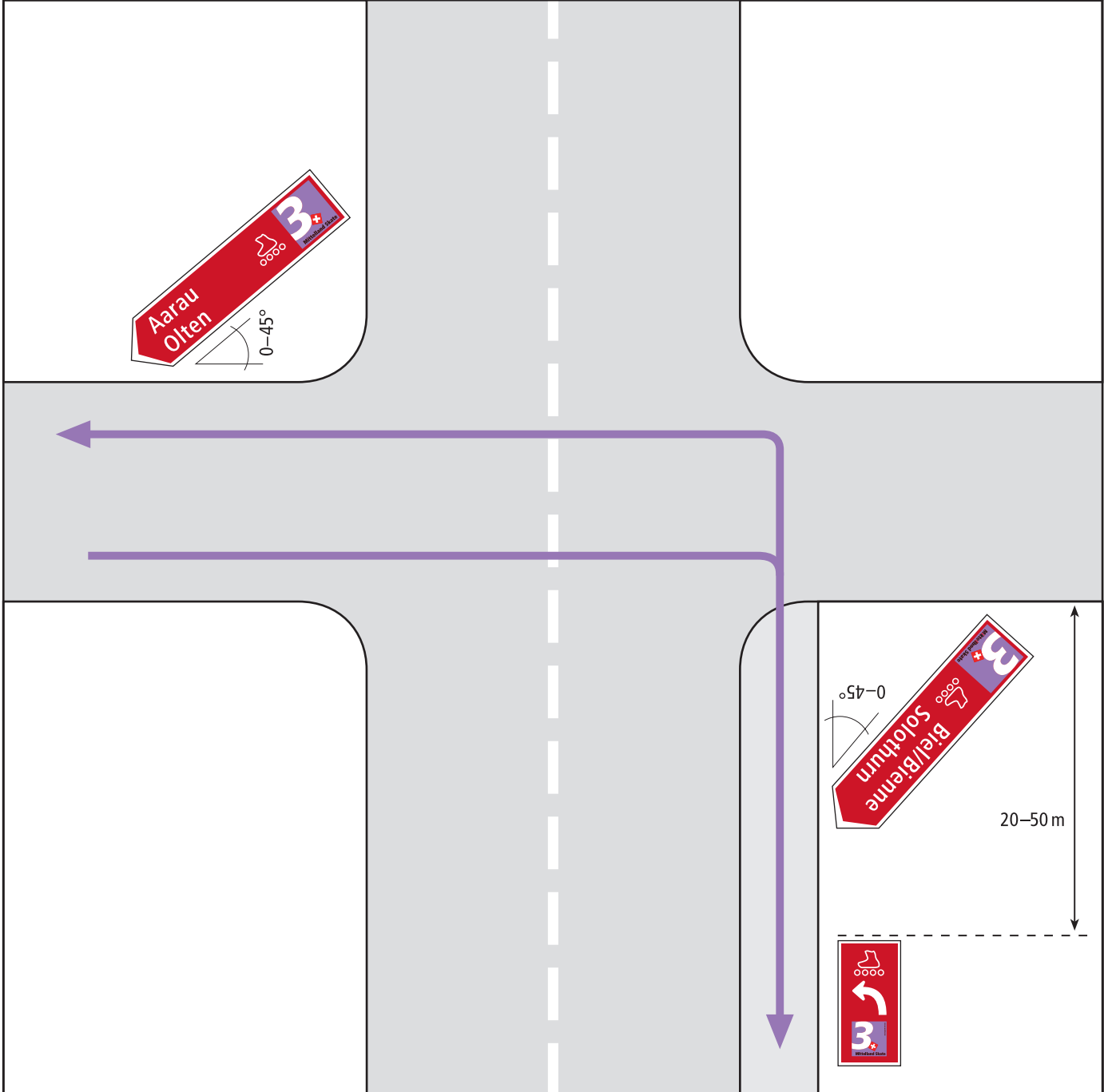

Richtungsänderung	Changement de direction	Cambio di direzione	L1 
Kreuzung einer hoch klassierten mit einer niedrig klassierten Strasse	Croisement entre une route de catégorie supérieure et une de catégorie inférieure	Incrocio tra strada di categoria superiore e strada di categoria inferiore	



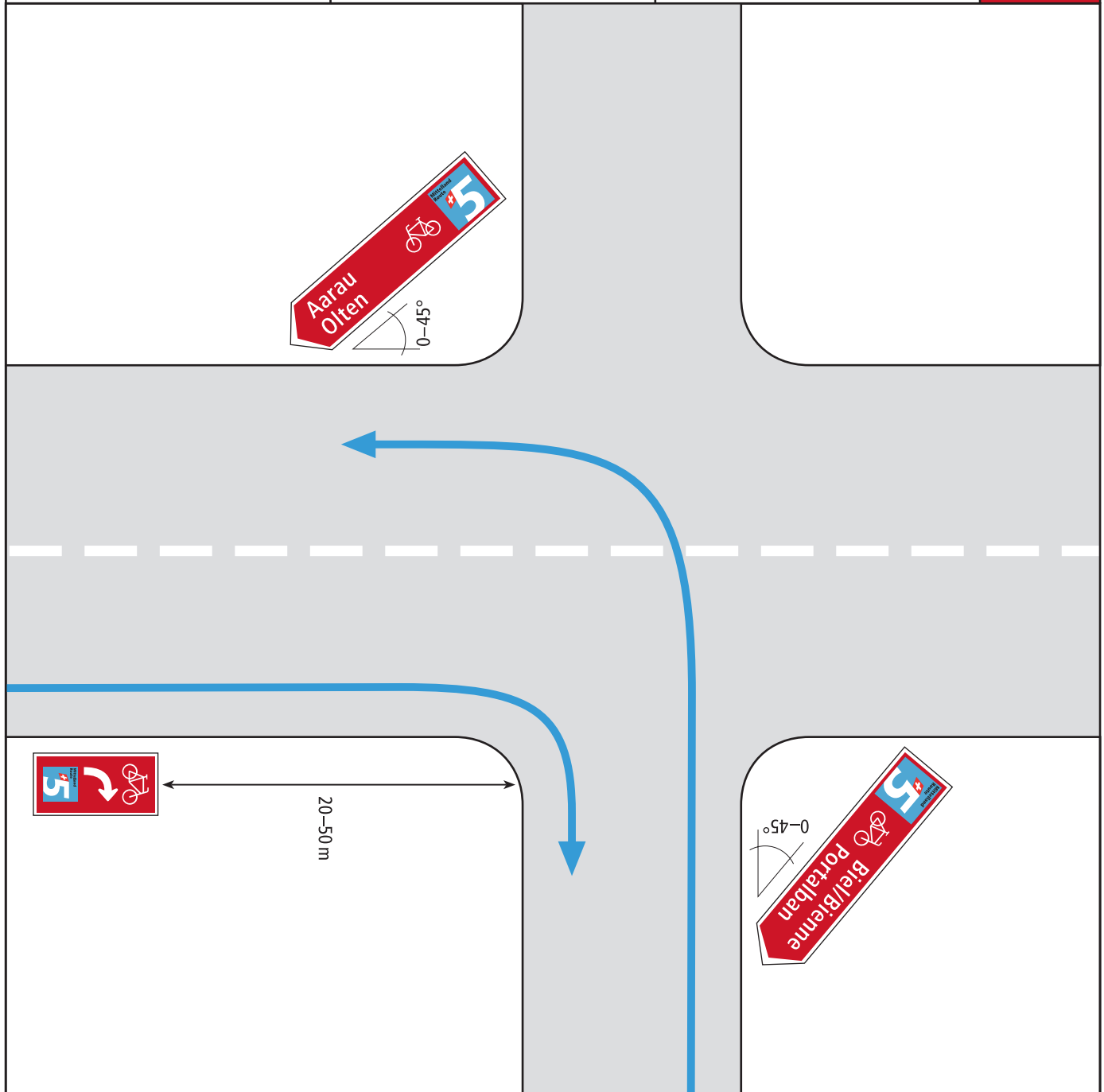

Richtungsänderung	Changement de direction	Cambio di direzione	M
Kreuzung einer niedrig klassierten mit einer hoch klassierten Strasse	Croisement entre une route de catégorie inférieure et une de catégorie supérieure	Incrocio tra strada di categoria inferiore e strada di categoria superiore	 

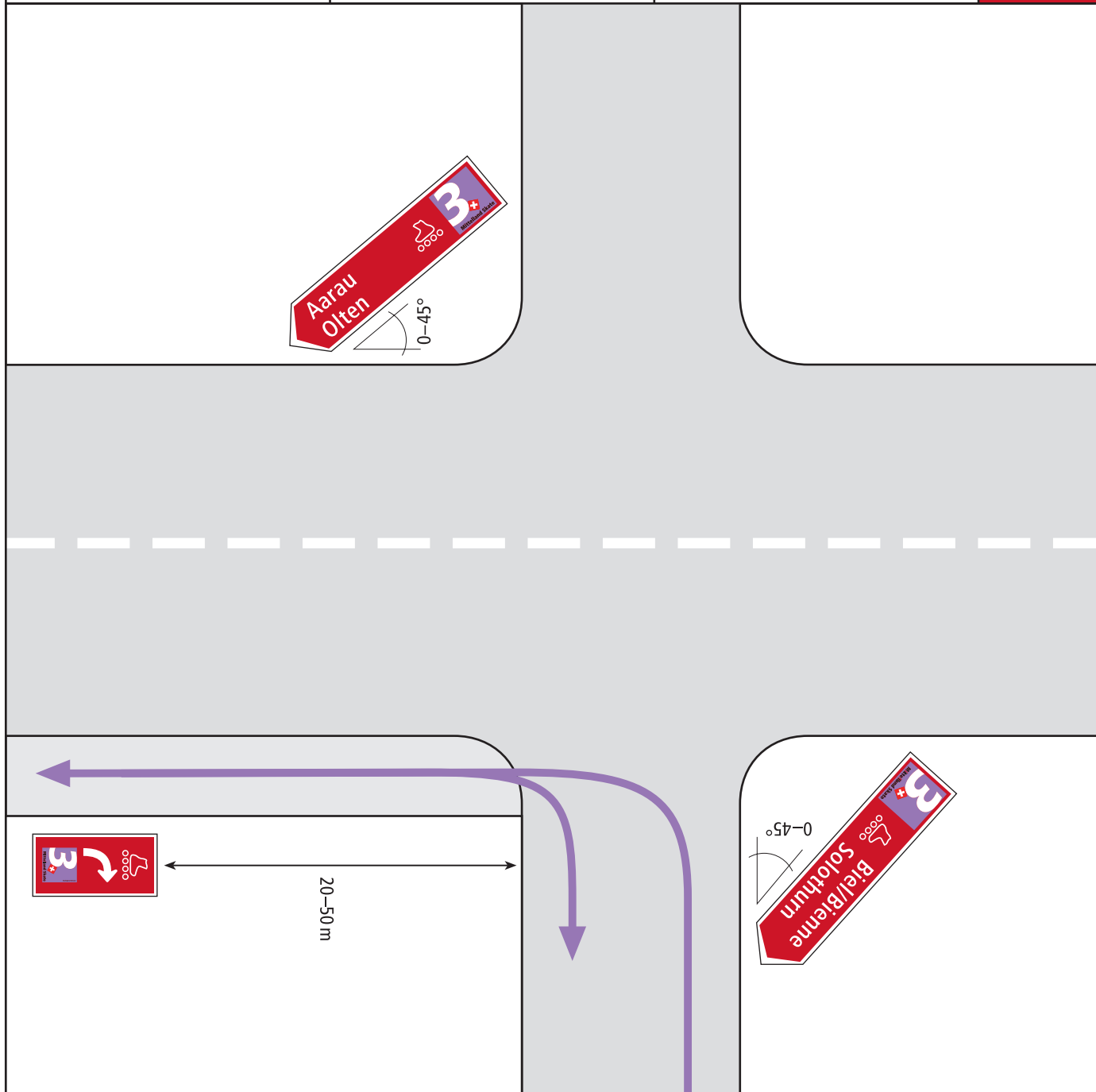

Richtungsänderung	Changement de direction	Cambio di direzione	M1
Kreuzung einer niedrig klassierten mit einer hoch klassierten Strasse	Croisement entre une route de catégorie inférieure et une de catégorie supérieure	Incrocio tra strada di categoria inferiore e strada di categoria superiore	



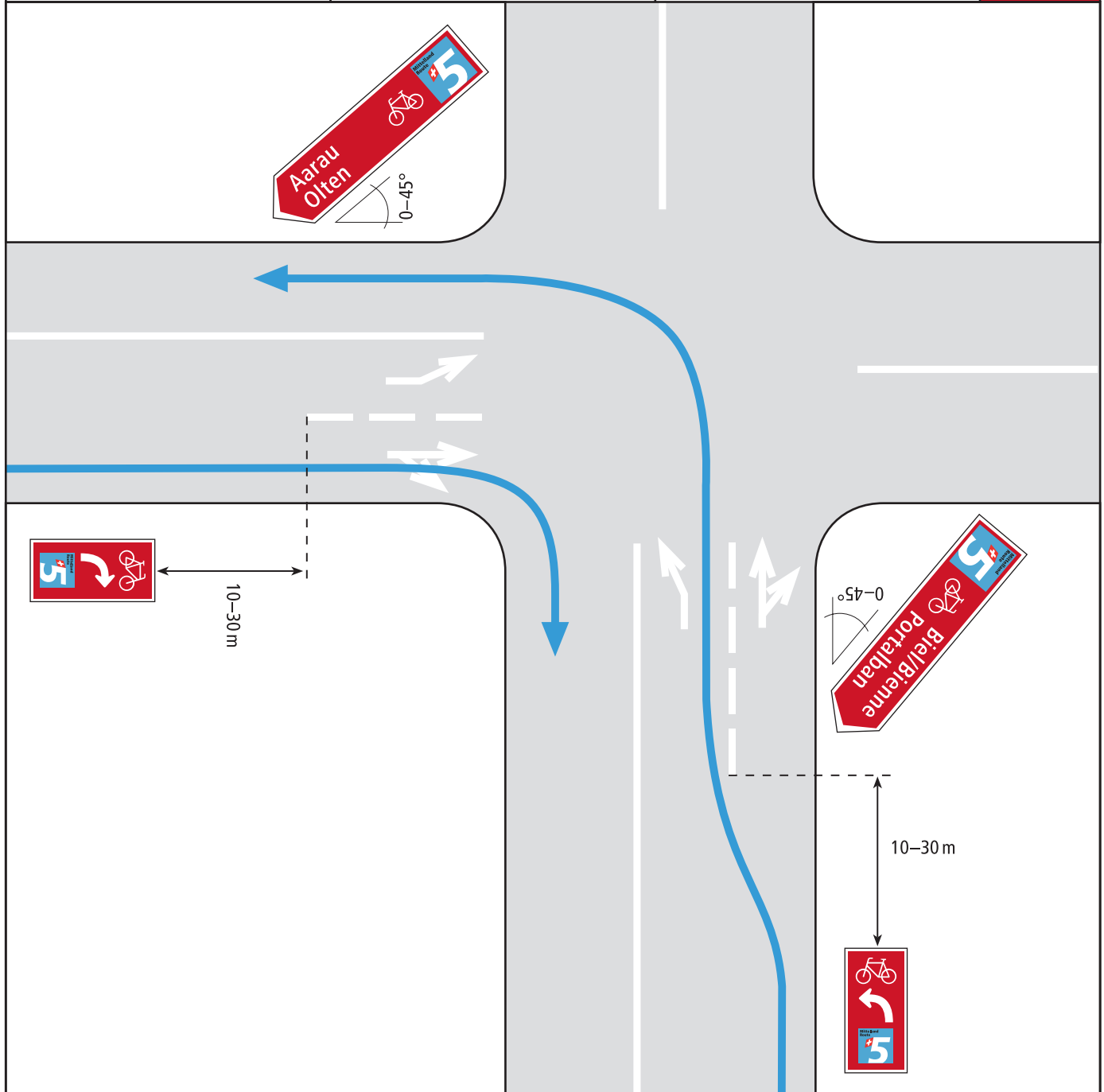

Richtungsänderung	Changement de direction	Cambio di direzione	N  
Kreuzung hoch klassierter Strassen mit mehreren Fahrspuren	Carrefour entre routes de catégorie supérieure avec voies de présélection	Incrocio tra strade di categoria superiore con più corsie	

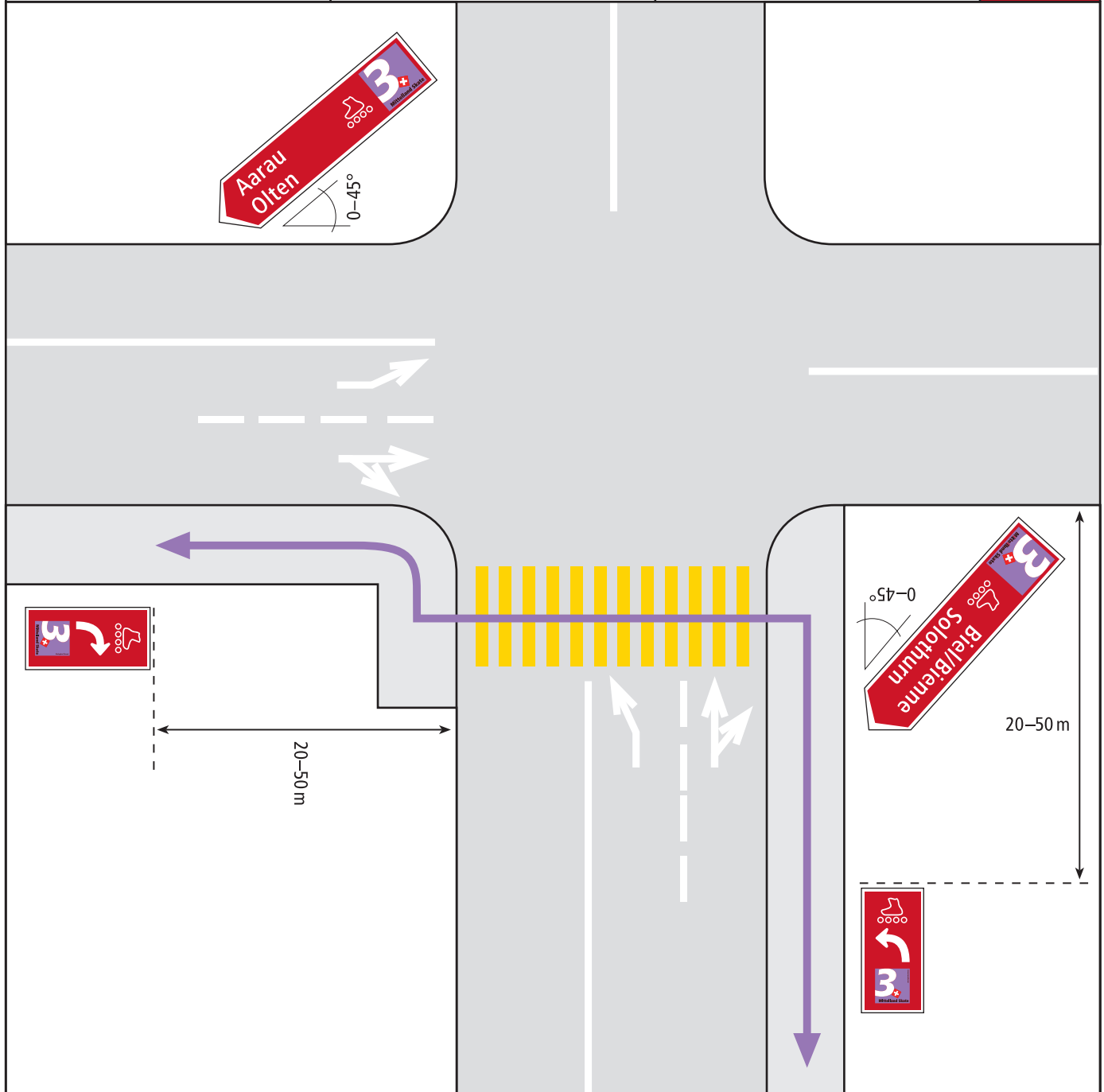

Richtungsänderung	Changement de direction	Cambio di direzione	N1
Kreuzung	Carrefour entre	Incrocio	
hoch klassierter Strassen mit mehreren Fahrspuren	routes de catégorie supérieure avec voies de présélection	tra strade di categoria superiore con più corsie	



Richtungsänderung	Changement de direction	Cambio di direzione	O
			
			
			

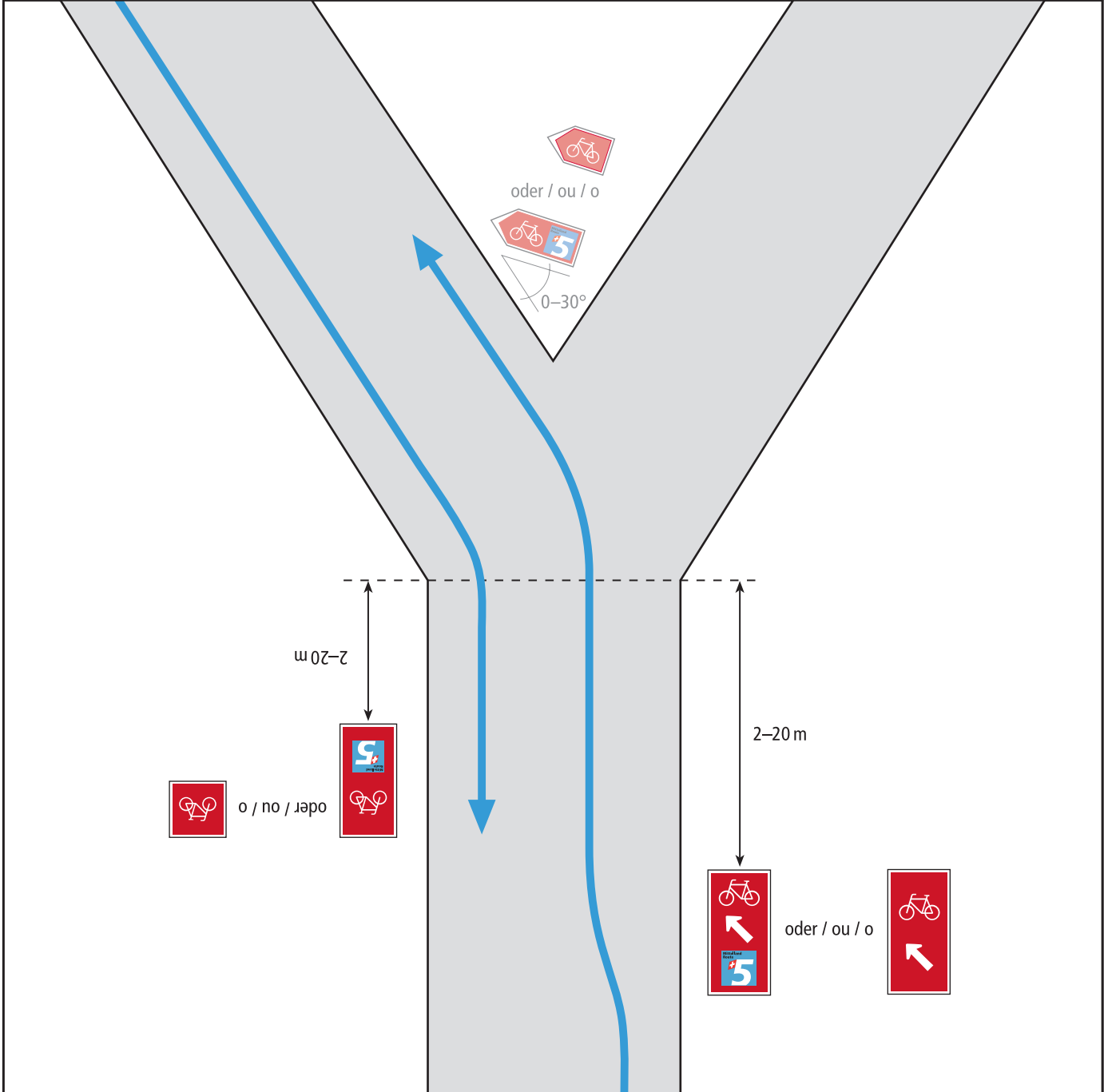

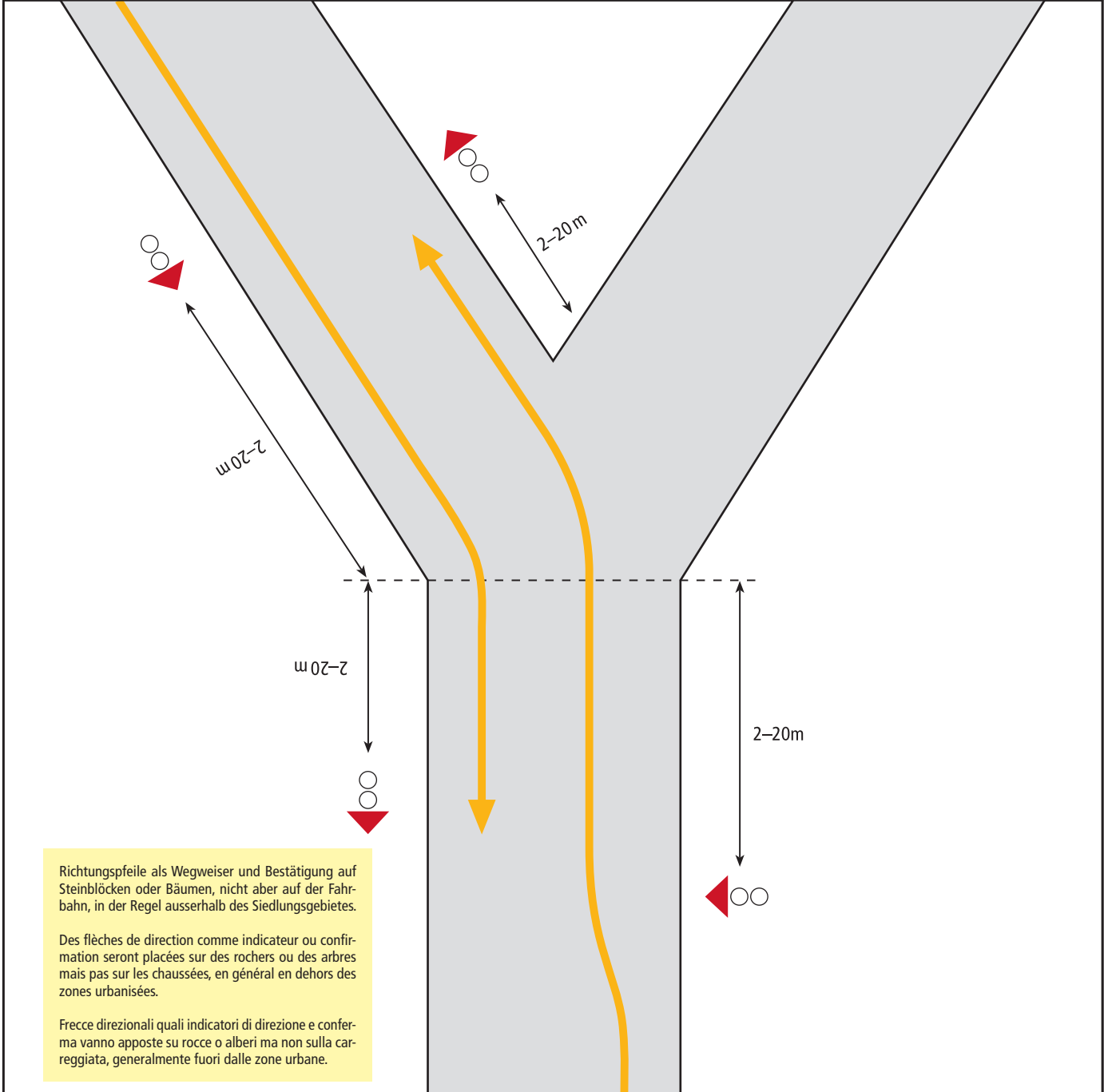

Richtungsänderung	Changement de direction	Cambio di direzione	01
Verzweigung in Y-Form	Bifurcation en Y	Bivio a forma di Y	



Richtungspfeile als Wegweiser und Bestätigung auf Steinblöcken oder Bäumen, nicht aber auf der Fahrbahn, in der Regel ausserhalb des Siedlungsgebietes.

Des flèches de direction comme indicateur ou confirmation seront placées sur des rochers ou des arbres mais pas sur les chaussées, en général en dehors des zones urbanisées.

Frecce direzionali quali indicatori di direzione e conferma vanno apposte su rocce o alberi ma non sulla carreggiata, generalmente fuori dalle zone urbane.

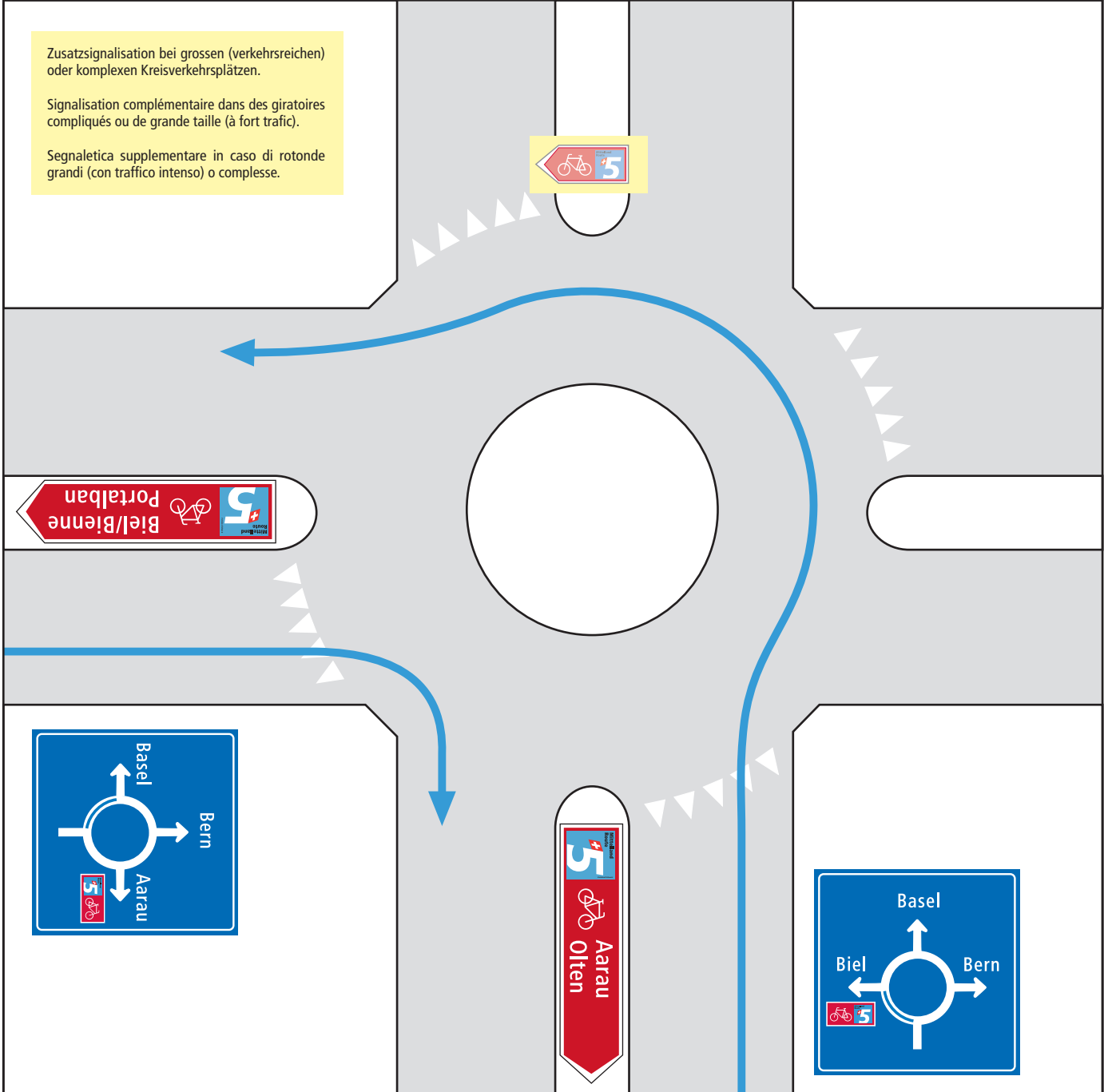

Richtungsänderung	Changement de direction	Cambio di direzione	P  
Kreisverkehr	Giratoire	Rotonda	

Zusatzsignalisation bei grossen (verkehrsreichen) oder komplexen Kreisverkehrsplätzen.
 Signalisation complémentaire dans des giratoires compliqués ou de grande taille (à fort trafic).
 Segnaletica supplementare in caso di rotonde grandi (con traffico intenso) o complesse.

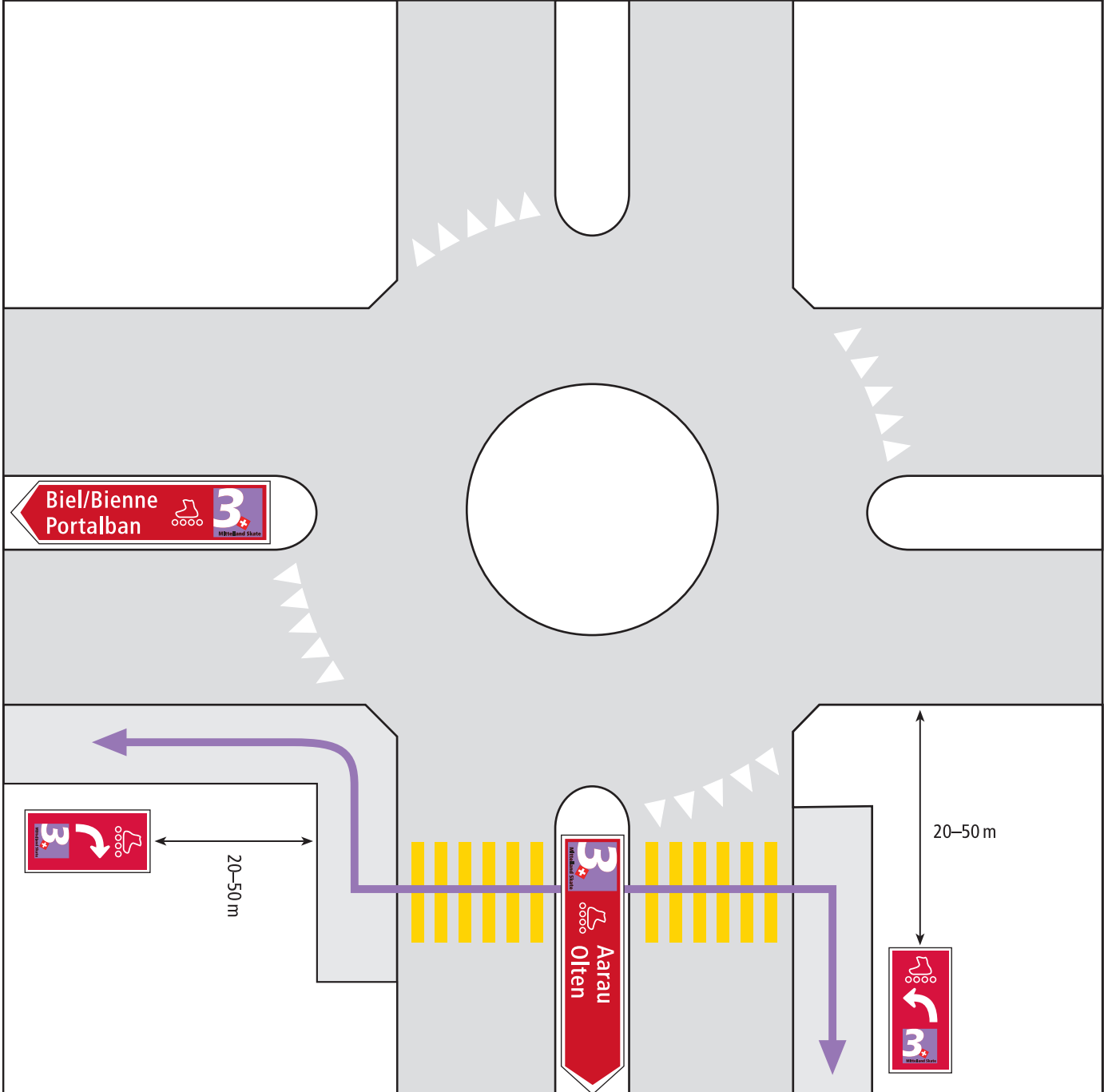

Richtungsänderung	Changement de direction	Cambio di direzione	P1
Kreisverkehr	Giratoire	Rotonda	



Richtungsänderung	Changement de direction	Cambio di direzione	Q
Zwei nahe aufeinanderfolgende Abzweigungen	Deux carrefours successifs rapprochés	Due deviazioni a breve distanza	 

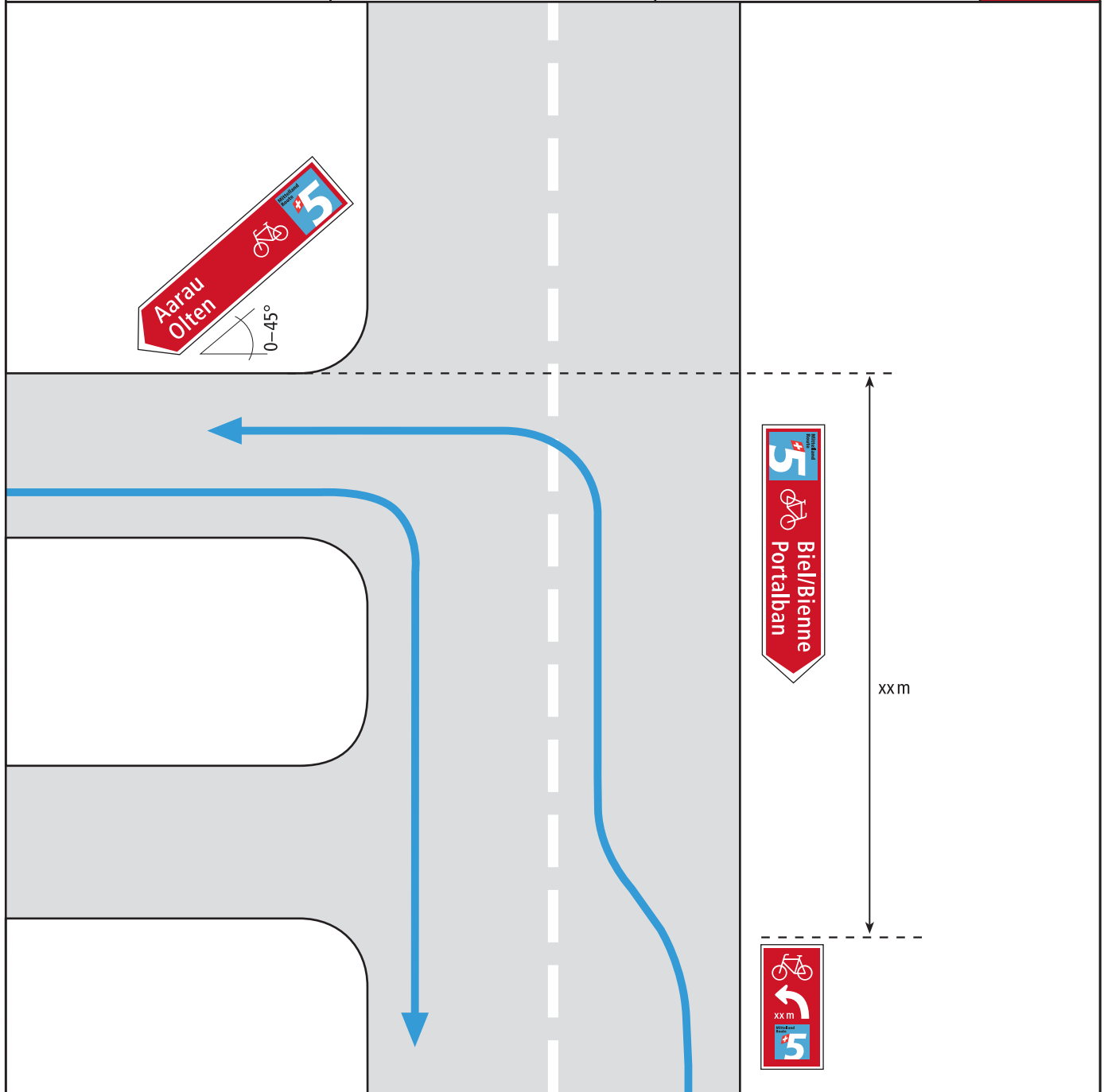

Richtungsänderung

Changement de direction

Cambio di direzione

Q1

Zwei nahe
aufeinanderfolgende
Abzweigungen

Deux carrefours successifs
rapprochés

Due deviazioni
a breve distanza

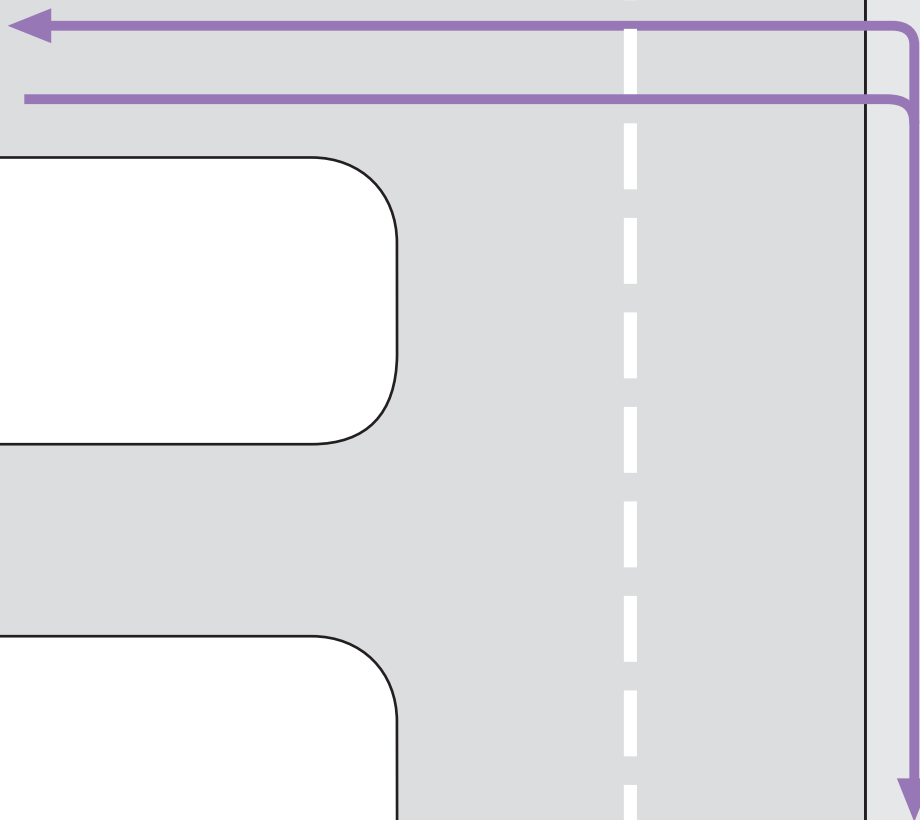

xx m



Richtungsänderung	Changement de direction	Cambio di direzione	R
Wechsel der Strassenseite	Changement du côté de la route	Cambio del lato della strada	

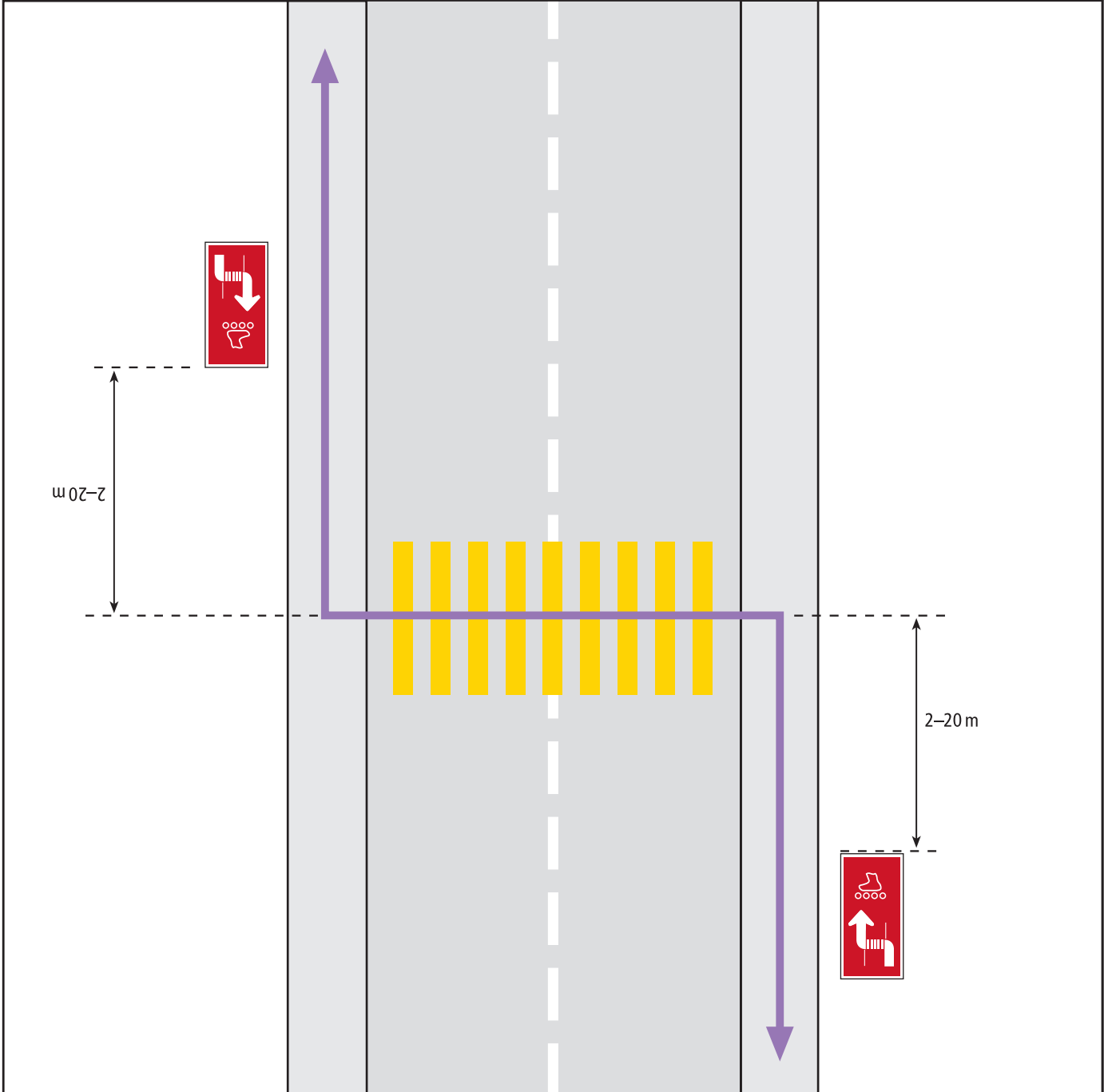

Routenknoten	Carrefour entre itinéraires	Incroci tra percorsi	S
Kreuzung einer hoch klassierten mit einer niedrig klassierten Strasse	Croisement entre une route de catégorie supérieure et une de catégorie inférieure	Incrocio tra strada di categoria superiore e strada di categoria inferiore	

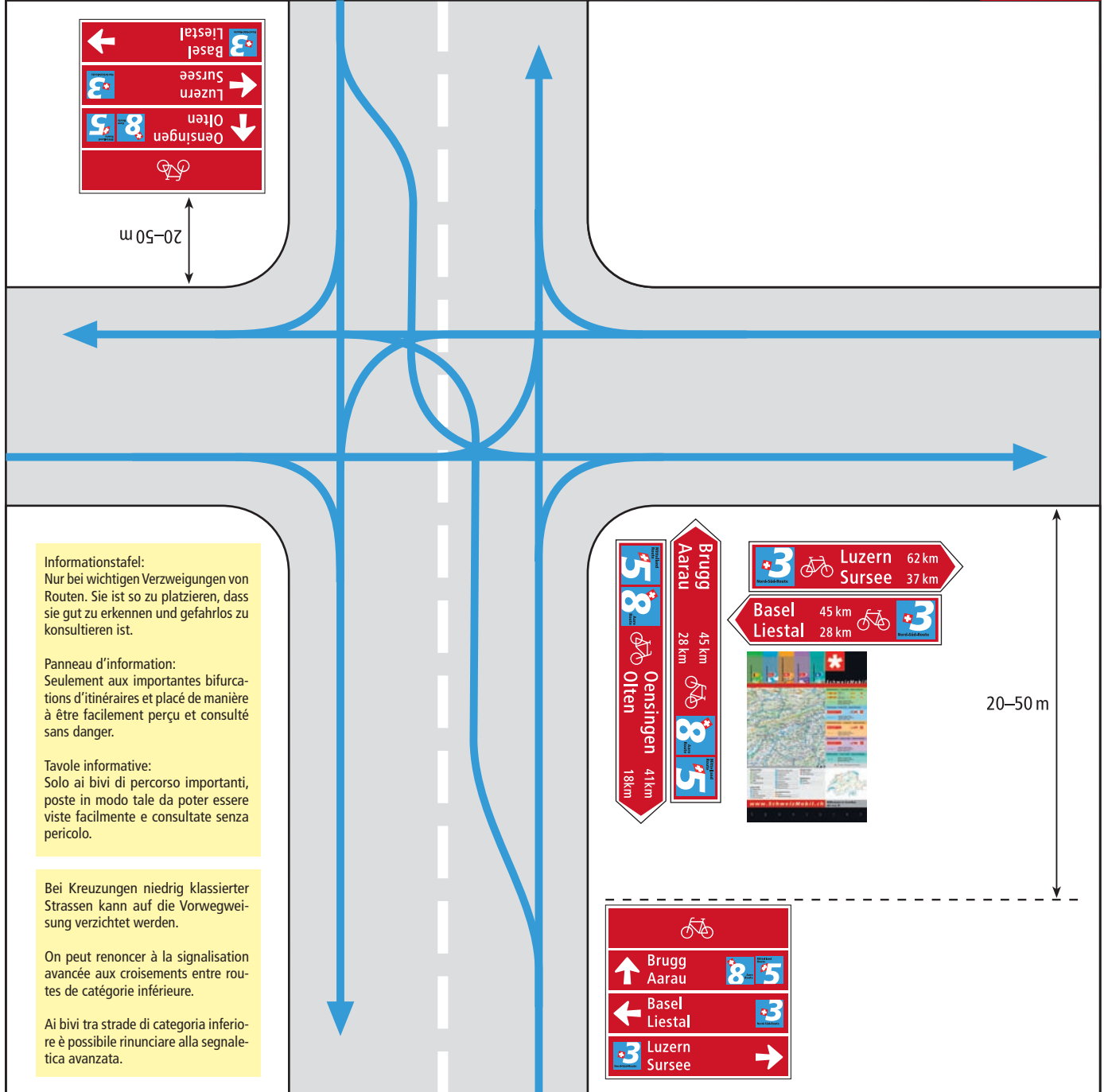

Informationstafel:
Nur bei wichtigen Verzweigungen von Routen. Sie ist so zu platzieren, dass sie gut zu erkennen und gefahrlos zu konsultieren ist.

Panneau d'information:
Seulement aux importantes bifurcations d'itinéraires et placé de manière à être facilement perçu et consulté sans danger.

Tavole informative:
Solo ai bivi di percorso importanti, poste in modo tale da poter essere viste facilmente e consultate senza pericolo.

Bei Kreuzungen niedrig klassierter Strassen kann auf die Vorwegweisung verzichtet werden.

On peut renoncer à la signalisation avancée aux croisements entre routes de catégorie inférieure.

Ai bivi tra strade di categoria inferiore è possibile rinunciare alla segnaletica avanzata.

Routenknoten	Carrefour entre itinéraires	Incroci tra percorsi	S1
Kreuzung einer hoch klassierten mit einer niedrig klassierten Strasse	Croisement entre une route de catégorie supérieure et une de catégorie inférieure	Incrocio tra strada di categoria superiore e strada di categoria inferiore	

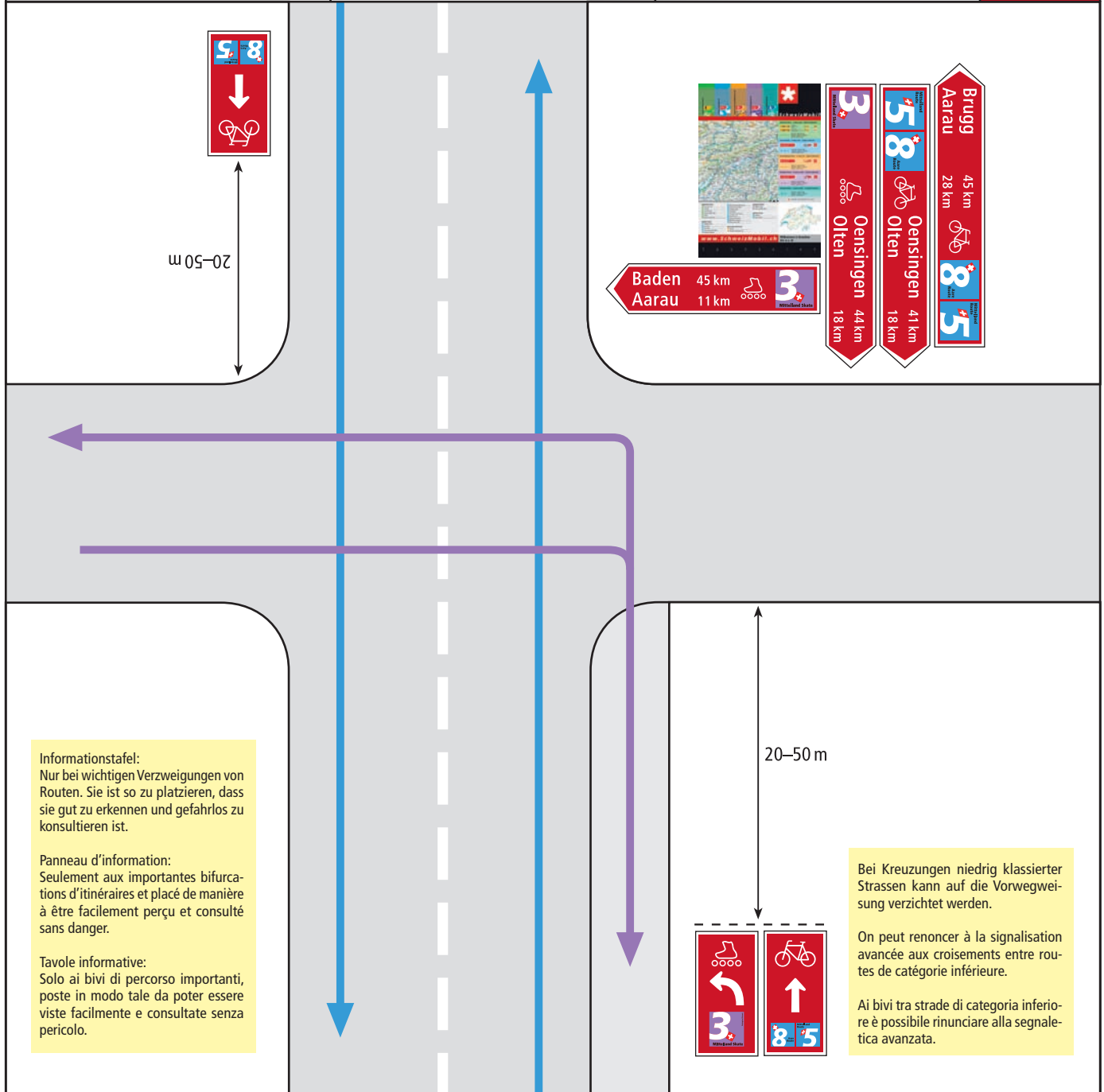

Häufigste Fehler

Erreurs les plus fréquentes

Errori più frequenti

Die häufigsten Fehler bei der Signalisation und ihre Korrektur sind nachfolgend stark vereinfacht dargestellt. Oft entstehen Fehler, weil bei der nachträglichen Signalisation weiterer LV-Routen vergessen wird, die bereits bestehende Signalisation mit gleichwertigen Wegweisern zu ergänzen.

Les erreurs les plus fréquentes lors de la signalisation sont représentées de façon très simplifiée ci-dessous avec leurs corrections. Les erreurs se produisent souvent parce que l'on oublie de compléter la signalisation existante par des indicateurs équivalents lors du balisage complémentaire d'autres itinéraires de MD.

Gli errori più frequenti nella segnaletica vengono di seguito indicati in modo molto schematico con le relative correzioni. Numerosi di loro sono spesso riconducibili a una mancata armonizzazione: quando viene modificata/completata la segnaletica di un percorso di TL, ci si dimentica di adeguare di conseguenza anche quella dei percorsi connessi.

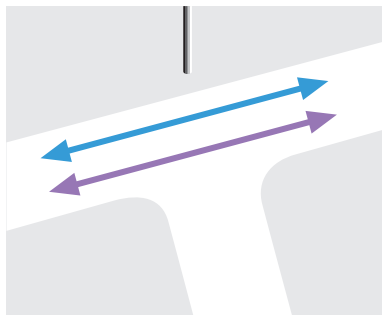
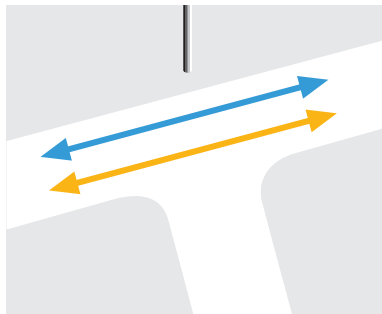
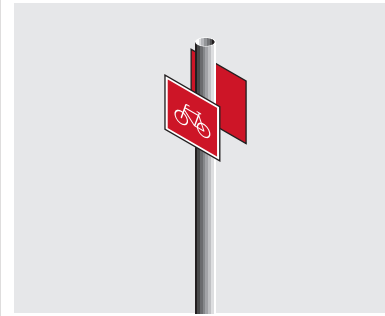
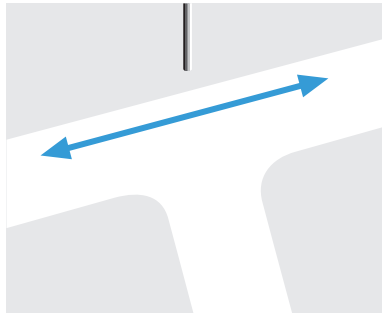

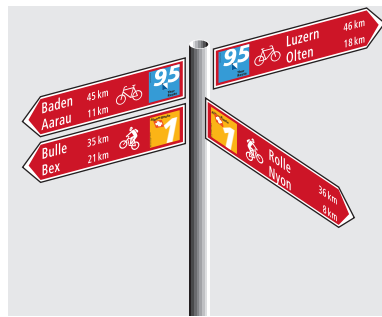
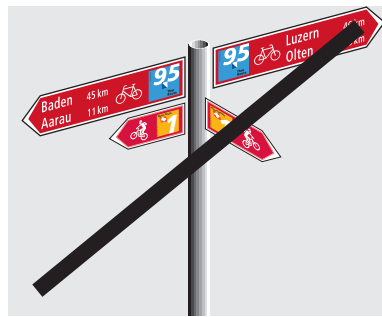
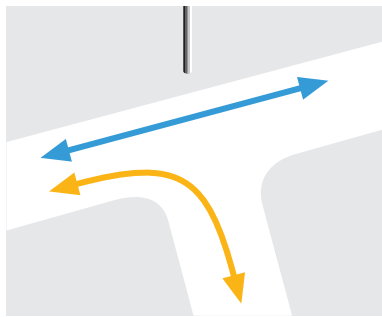
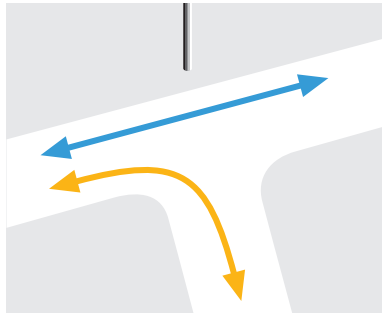
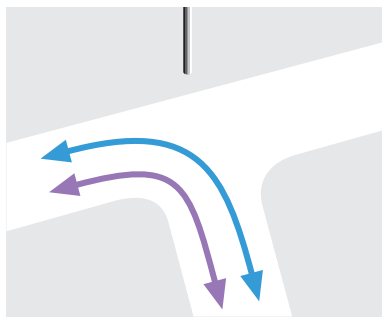
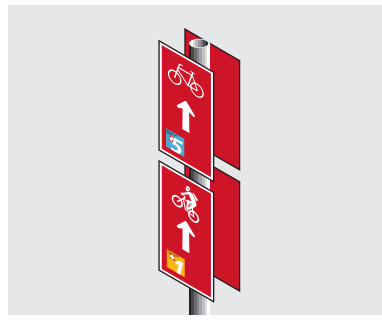
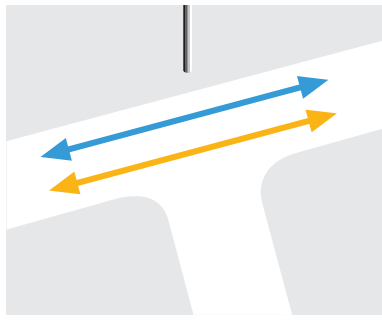

Schriftenreihen Langsamverkehr

Vollzugshilfen Langsamverkehr

- Nr. 1, *Richtlinien für die Markierung der Wanderwege* (Hrsg. BUWAL, 1992); ersetzt durch Nr. 6
- Nr. 2, Holzkonstruktionen im Wanderwegbau (Hrsg. BUWAL, 1992)
- Nr. 3, Forst- und Güterstrassen: Asphalt oder Kies? (Hrsg. BUWAL, 1995)
- Nr. 4, *Velowegweisung in der Schweiz* (2003); ersetzt durch Nr. 10
- Nr. 5, Planung von Velorouten (2008)
- Nr. 6, Signalisation Wanderwege (2008)
- Nr. 7, Veloparkierung – Empfehlungen zu Planung, Realisierung und Betrieb (2008)
- Nr. 8, Erhaltung historischer Verkehrswege, technische Vollzugshilfe (2008)
- Nr. 9, Bau und Unterhalt von Wanderwegen (2009)
- Nr. 10, Wegweisung für Velos, Mountainbikes und fahrzeugähnliche Geräte (2010)

Bezugsquelle und Download:
www.langsamverkehr.ch

Les publications

de la mobilité douce

Guide de recommandations de la mobilité douce

- N° 1, *Directives concernant le balisage des chemins de randonnée pédestre* (éd. OFEFP, 1992); remplacé par n° 6
- N° 2, Construire en bois sur les chemins pédestre (éd. OFEFP, 1992)
- N° 3, Revêtement des routes forestières et rurales: goudronnées ou gravelées? (éd. OFEFP, 1995)
- N° 4, *Signalisation de direction pour les vélos en Suisse* (2003); remplacé par n° 10
- N° 5, Conception d'itinéraires cyclables (2008)
- N° 6, Signalisation des chemins de randonnée pédestre (2008)
- N° 7, Stationnement de vélos – Recommandation pour la planification, la réalisation et l'exploitation (2008)
- N° 8, La conservation des voies de communication historiques. Guide de recommandations techniques (2008)
- N° 9, Construction et entretien des chemins de randonnée pédestre (2009)
- N° 10, Signalisation de direction pour vélos, VTT et engins assimilés à des véhicules (2010)

Source et téléchargement:
www.mobilite-douce.ch

Pubblicazioni sul traffico lento

Aiuti esecutivi per il traffico lento

- N. 1, *Directive per la segnaletica dei sentieri* (ed. UFAM, 1992); sostituito dal N. 6
- N. 2, Costruzioni in legno per sentieri (ed. UFAM, 1992)
- N. 4, *Segnaletica ciclistica in Svizzera* (2003); sostituito dal N. 10
- N. 5, Pianificazione di percorsi ciclabili (2008)
- N. 6, Segnaletica dei sentieri 2008
- N. 7, Posteggi per cicli – Raccomandazioni per la pianificazione, la realizzazione e l'esercizio (2008)
- N. 9 Costruzione e manutenzione di sentieri escursionistici (2009)
- N. 10, Segnaletica per percorsi di biciclette, mountain bike e mezzi simili a veicoli (2010)

Sito da cui è possibile scaricare i documenti: www.traffico-lento.ch

Materialien Langsamverkehr

- Nr. 101, Haftung für Unfälle auf Wanderwegen (Hrsg. BUWAL, 1996)
- Nr. 102, Evaluation einer neuen Form für gemeinsame Verkehrsbereiche von Fuss- und Fahrverkehr im Innerortsbereich (2000)
- Nr. 104, Leitbild Langsamverkehr (Entwurf für die Vernehmlassung, 2002)
- Nr. 105, Effizienz von öffentlichen Investitionen in den Langsamverkehr (2003)
- Nr. 106, PROMPT Schlussbericht Schweiz (inkl. Zusammenfassung des PROMPT-Projektes und der Resultate, 2005)
- Nr. 107, Konzept Langsamverkehrsstatistik (2005)
- Nr. 108, Problemstellenkataster Langsamverkehr. Erfahrungsbericht am Beispiel Langenthal (2005)
- Nr. 109, CO₂-Potenzial des Langsamverkehrs – Verlagerung von kurzen MIV-Fahrten (2005)
- Nr. 110, Mobilität von Kindern und Jugendlichen – Vergleichende Auswertung der Mikrozinsen zum Verkehrsverhalten 1994 und 2000 (2005)
- Nr. 111, Verfassungsgrundlagen des Langsamverkehrs (2006)
- Nr. 112, Der Langsamverkehr in den Agglomerationsprogrammen (2007)
- Nr. 113, Qualitätsziele Wanderwege Schweiz (2007)
- Nr. 114, Erfahrungen mit Kernfahrbahnen innerorts (CD-ROM, 2006)
- Nr. 115, Mobilität von Kindern und Jugendlichen – Fakten und Trends aus den Mikrozinsen zum Verkehrsverhalten 1994, 2000 und 2005 (2008)

- Nr. 116, Forschungsauftrag Velomarkierungen – Schlussbericht (2009)
- Nr. 117, Wandern in der Schweiz 2008 – Bericht zur Sekundäranalyse von «Sport Schweiz 2008» und zur Befragung von Wandernden in verschiedenen Wandergebieten (2009)
- Nr. 118, Finanzhilfen zur Erhaltung historischer Verkehrswege nach Art. 13 NHG – Ausnahmsweise Erhöhung der Beitragssätze: Praxis des ASTRA bei der Anwendung von Art. 5 Abs. 4 NHV (2009)
- Nr. 119, Velofahren in der Schweiz 2008 – Sekundäranalyse von «Sport Schweiz 2008» (2009)
- Nr. 120, Baukosten der häufigsten Langsamverkehrsinfrastrukturen – Plausibilisierung für die Beurteilung der Agglomerationsprogramme Verkehr und Siedlung (2010)
- Nr. 121, Öffentliche Veloparkierung – Anleitung zur Erhebung des Angebots (2010)
- Nr. 122, Verordnung über das Bundesinventar der historischen Verkehrswege der Schweiz (VIVS) – Verordnung; Erläuternder Bericht (2010)

Bezugsquelle und Download:
www.langsamverkehr.ch

Documentation sur la mobilité douce

- N° 101, Responsabilité en cas d'accidents sur les chemins de randonnée pédestre (éd. OFEFF, 1996)
- N° 102, Evaluation einer neuen Form für gemeinsame Verkehrsbereiche von Fuss- und Fahrverkehr im Innerortsbereich (allemand, avec un résumé en français, 2000)
- N° 103, Nouvelles formes de mobilité sur le domaine public (2001)
- N° 104, Plan directeur de la locomotion douce (Projet pour la consultation, 2002)
- N° 105, Efficience des investissements publics dans la locomotion douce (allemand, avec un résumé en français, 2003)
- N° 107, Concept de statistique du trafic lent (allemand, avec un résumé en français, 2005)
- N° 109, CO₂-Potenzial des Langsamverkehrs – Verlagerung von kurzen MIV-Fahrten (allemand, avec un résumé en français, 2005)
- N° 110, Mobilität von Kindern und Jugendlichen – Vergleichende Auswertung der Mikrozinsen zum Verkehrsverhalten 1994 und 2000 (allemand, avec un résumé en français, 2005)
- N° 112, La mobilité douce dans les projets d'agglomération (2007)
- N° 113, Objectifs de qualité des chemins de randonnée pédestre de Suisse (2007)
- N° 114, Expériences faites avec des chaussées à voie banalisée à l'intérieur de localités (CD-ROM, 2006)

- N° 118, Aides financières destinées à la conservation des voies de communication historiques en vertu de l'article 13 de la LPN – Relèvement exceptionnel des taux de subvention: mise en œuvre de l'art. 5, al. 4, de l'OPN par l'OFROU (2009)
- N° 120, Coûts occasionnés par la construction des infrastructures de mobilité douce les plus courantes – Vérification destinée à l'évaluation des projets d'agglomération transports et urbanisation (2010)
- N° 121, Parkings à vélos publics – Recommandations pour le recensement (2010)
- N° 122, Ordonnance concernant l'inventaire fédéral des voies de communication historiques de la Suisse – Ordonnance; Rapport explicatif (2010)

Source et téléchargement:
www.mobilite-douce.ch

Documentazione sul traffico lento

- N. 101, Responsabilità in caso di infortuni sui sentieri (ed. UFAM, 1996)
- N. 104, Progetto Linee guida traffico lento (2002)
- N. 112, Il traffico lento nei progetti d'agglomerato (2007)
- N. 118, Aiuti finanziari per la conservazione delle vie di comunicazione storiche in virtù dell'articolo 13 LPN – Aumento eccezionale delle aliquote del sussidio: prassi dell'USTRA nell'applicazione dell'articolo 5 capoverso 4 OPN da parte dell'USTRA (2009)
- N. 120, Costi di costruzione delle infrastrutture di traffico lento più diffuse – Verifica per la valutazione dei programmi d'agglomerato, parte trasporti e insediamento (2010)
- N. 121, Posteggi pubblici per cicli – Guida per il rilevamento dell'offerta (2010)
- N. 122, Ordinanza riguardante l'inventario federale delle vie di comunicazione storiche della Svizzera (OIVS) – Ordinanza; Rapporto esplicativo

Sito da cui è possibile scaricare i documenti: www.traffico-lento.ch

<p>Impressum</p>	<p>Impressum</p>	<p>Impressum</p>
<p>Herausgeber</p> <ul style="list-style-type: none"> ■ Bundesamt für Strassen ASTRA, 3003 Bern ■ Stiftung SchweizMobil, Spitalgasse 34, 3011 Bern 	<p>Editeur</p> <ul style="list-style-type: none"> ■ Office fédéral des routes OFROU, 3003 Berne ■ Fondation SuisseMobile, Spitalgasse 34, 3011 Berne 	<p>Editore</p> <ul style="list-style-type: none"> ■ Ufficio federale delle strade USTRA, 3003 Berna ■ Fondazione SvizzeraMobile, Spitalgasse 34, 3011 Berna
<p>Autoren</p> <ul style="list-style-type: none"> ■ Stiftung SchweizMobil, Markus Capirone, Thomas Ledergerber, Lukas Stadtherr ■ Bundesamt für Strassen ASTRA, Niklaus Schranz 	<p>Auteurs</p> <ul style="list-style-type: none"> ■ Fondation SuisseMobile, Markus Capirone, Thomas Ledergerber, Lukas Stadtherr ■ Office fédéral des routes OFROU, Niklaus Schranz 	<p>Autori</p> <ul style="list-style-type: none"> ■ Fondazione SvizzeraMobile, Markus Capirone, Thomas Ledergerber, Lukas Stadtherr ■ Ufficio federale delle strade USTRA, Niklaus Schranz
<p>Gestaltung</p> <ul style="list-style-type: none"> ■ Velobüro, Olten ■ Markus Capirone, Beatrice Nünlist 	<p>Conception</p> <ul style="list-style-type: none"> ■ Velobüro, Olten ■ Markus Capirone, Beatrice Nünlist 	<p>Grafica</p> <ul style="list-style-type: none"> ■ Velobüro, Olten ■ Markus Capirone, Beatrice Nünlist
<p>Übersetzungen</p> <ul style="list-style-type: none"> ■ Französisch: Blaise Dériaz ■ Italienisch: Bundesamt für Strassen ASTRA 	<p>Traductions</p> <ul style="list-style-type: none"> ■ Française: Blaise Dériaz ■ Italienne: Office fédéral des routes OFROU 	<p>Traduzioni</p> <ul style="list-style-type: none"> ■ Francese: Blaise Dériaz ■ Italiana: Ufficio federale delle strade USTRA
<p>Druck</p> <ul style="list-style-type: none"> ■ Dietschi AG, Olten 	<p>Impression</p> <ul style="list-style-type: none"> ■ Dietschi AG, Olten 	<p>Stampa</p> <ul style="list-style-type: none"> ■ Dietschi AG, Olten
<p>Vertrieb</p> <ul style="list-style-type: none"> ■ Bundesamt für Strassen ASTRA Download: www.langsamverkehr.ch ■ Stiftung SchweizMobil Spitalgasse 34, 3011 Bern www.schweizmobil.ch, info@schweizmobil.ch Tel. 031 318 01 28, Fax 031 318 01 29 Download: www.schweizmobil.org ■ Velokonferenz Schweiz Vks, c/o Planum AG Postfach 1262, 2501 Biel, info@velokonferenz.ch Tel. 032 365 64 50, Fax 032 365 64 63 	<p>Diffusion</p> <ul style="list-style-type: none"> ■ Office fédéral des routes OFROU Téléchargement: www.mobilite-douce.ch ■ Fondation SuisseMobile Spitalgasse 34, 3011 Berne www.suissemobile.ch, info@suissemobile.ch Tél. 031 318 01 28, fax 031 318 01 29 Téléchargement: www.suissemobile.org ■ Conférence Vélo Suisse Vks, c/o Planum SA Case postale 1262, 2501 Bienne info@velokonferenz.ch Tél. 032 365 64 50, fax 032 365 64 63 	<p>Distribuzione</p> <ul style="list-style-type: none"> ■ Ufficio federale delle strade USTRA Download: www.traffico-lento.ch ■ Fondazione SvizzeraMobile Spitalgasse 34, 3011 Berna www.svizzeramobile.ch, info@svizzeramobile.ch Tel. 031 318 01 28, fax 031 318 01 29 Download: www.svizzeramobile.org ■ Conferenza Bici Svizzera Vks, c/o Planum SA Casella postale 1262, 2501 Bienne info@velokonferenz.ch Tel. 032 365 64 50, fax 032 365 64 63
<p>© 2010 Bundesamt für Strassen ASTRA / Stiftung SchweizMobil</p>	<p>© 2010 Office fédéral des routes OFROU / Fondation SuisseMobile</p>	<p>© 2010 Ufficio federale delle strade USTRA / Fondazione SvizzeraMobile</p>